



# arimetal®

FATİH  
SABUNCU

*Sizin İçin Üretir...*



2019 - 2020  
ÜRÜN KATALOĞU



**FATİH**  
Plastik Züccaciye San. ve Tic. Ltd. Şti.

[www.arimetal.com](http://www.arimetal.com)

## VİZYONUMUZ;

Metal Eşya ve otel ekipmanları üretimi sektöründe, Pazar payımızı sürekli olarak genişletip çalışanlarımızla, sürekli gelişim ve değişim anlayışımızla, ürün ve hizmet kalitesine kattığımız değerlerle, metal eşya ve otel ekipmanları sektöründe lider, takdir edilen bir firma ve dünya markası olma yolunda emin adımlarla ilerlemek.

## MİSYONUMUZ;

Metal Eşya ve otel ekipmanları üretimi sektöründe; müşterilerimizin değişen ihtiyaçlarının farkında olarak, artan taleplerini karşılarken, kaliteli çözümleri rekabet edebilir fiyatlarla ve hızlı servisle, değerlerimizi etkin kullanarak, dürüstlüğü ve dürüst çalışmayı bir meziyet değil temel nitelik olarak kabul ederek müşterilerimizin yaşamlarına değer katan memnuniyeti ve bunun devamlılığını sağlamak.

## STRATEJİLERİMİZ;

Misyonumuz doğrultusunda faaliyet gösterdiğimiz metal eşya ve otel ekipmanları sektöründe standartlarını yukarı çekecek müşteri memnuniyeti anlayışı ile sürdürülebilir kalite, saygınlık ve sektörel liderliği sağlamak üzere yapılandırır ve Ana stratejimiz; Müşterilerimize güvenilir, ekonomik ve yüksek kalitede ürün hizmeti sunmaktır.

## KALİTE, ÇEVRE VE OHSAS POLİTİKASI ; FATİH PLASTİK ZÜCCACİYE SAN. Ve TİC.LTD.ŞTİ' de,

### Hedeflenen Kaliteye ulaşmak için,

Müşterilerimizin memnuniyetini arttırmak ve Hedeflenen kaliteye ulaşmak için;

- Kalite, Çevre ve Ohsas Yönetim Sistemleri, standartlarına uymak ve etkinliğini sürekli iyileştirmek.
- Firma yönetimi, anlayışı, değişimi ve karı için, diğer kuruluşlar tarafından referans alınan olmak,
- İşyeri ve eklentilerinde iş kazası ve meslek hastalığı doğurabilecek emniyetsiz durum ve hareketleri, olası kaza risklerini, etkin bir risk değerlendirmesi yaparak önceden tespit etmeyi ve ortadan kaldırmayı,
- İşyerinde iş kazası ve meslek hastalığına sebep olabilecek riskleri tespit edip, her seviyedeki çalışanların, ziyaretçilerin, alt yüklenicilerin sağlık, güvenlik ve sosyal refahlarını temin etmeyi, kendilerine ve ailelerine ait ileride doğabilecek her türlü maddi ve manevi kayıpları azaltmayı,
- Çevre ve Ohsas Yönetim Sistemi kapsamında olan tüm Yönetmelik ve mevzuatlara uymayı,
- Prosesimizi yüksek teknolojik gelişimi ile bütünleştirmeyi
- Acil durumlara karşı yapılması gerekenler konusunda çalışanlarımızı eğiterek acil durumlara hazırlıklı olmayı,
- Elektrik, su gibi doğal kaynaklarımızı bilinçli kullanarak mümkün olduğunca tüketimi minimize etmeyi,
- Değişen teknolojiyi takip ederek çevre dostu proseslere yönelmeyi,
- Yasa ve beklentiler çerçevesinde çevre kirliliğinin azaltılması ve çalışanlarımızda katılımı ile doğal kaynaklarımızın etkin kullanımı için belirlenen hedefleri izleyip takip ederek Çevre Yönetim Sistemimizin sürekli gelişimi sağlamayı.
- Çalışanlarımızda öncelik sahiplik duygusu, faaliyetlerinde sürekli iyileştirme düşüncesi, sorumluluk almaya hazır, işini seven başarılı bireyler olmayı teşvik ederek ihtiyaç duyulan sürekli ve bilinçli bir eğitim programıyla gelişimini sağlamayı,
- İmalatın tüm aşamalarında hatasız üretim, üstün kalite, uygun maliyet ve yüksek verimliliğe ulaşmayı,
- Müşteri Memnuniyeti prensibi ile sürekli kendini geliştirmeyi hedefleyen bir kuruluş olarak, müşteri ihtiyaçlarını zamanında ve istenilen şekilde karşılamayı,
- Müşterilerimizden gelen şikâyetleri izlenebilir bir yapıyla inceleyip şikâyeti, çözüm sağlayıncaya kadar etkili ve verimli şekilde takip etmeyi.

Mevcut durumumuzu korumakla yetinmeyip, tüm bu hedef ve politikalarıyla Kalite , Çevre ve Ohsas Yönetim Sistemlerinin tüm şartlarına uyarak her noktada sürekli iyileşmeyi kendi sektöründe kalite öncüsü olmayı, amaç olarak benimsemiştir.

GENEL MÜDÜR  
Fatih SABUNCU  
03 / 05/ 2016 (R00)





T.C. BİLİM, SANAYİ VE TEKNOLOJİ BAKANLIĞI Sanayi Genel Müdürlüğü		SANAYİ SİCİL BELGESİ			
Belge Tarihi	04/04/2013	Belge No	608546	Veriliş Sebebi	Zayıf
				Vergi No:	3850098167
İşyeri İşletme Ünvanı	FATİH PLASTİK ZÜCCACIYE SANAYİ VE TİCARET LİMİTED ŞİRKETİ				
İşyeri Adresi	İKİTELLİ OSB MAH. SARAÇLAR SAN. SİT. SARAÇLAR 12. BLOK SOKAK NO :1 İÇ KAPI NO:1 BAŞAKŞEHİR / İSTANBUL				
Kayıtlı Bulunduğu Meslek Odası	İSTANBUL SANAYİ ODASI	Kuruluş Tarihi ve Ticaret Sicil No	26/12/1996	359430	
Kapasite Raporu Birlik Onay Tarih ve No	30/11/2017	39056	Ticaret Sicil Gazetesi Tarih ve Sayısı	07/01/1997	4203
Üretim Konusu	MÜHTELİP, BANYO VE MUTFAK AKSESUARLARI(ÇÖP KOVAZI, KİLLÖR, VALİZ BEHPASI VB.)				
	..... YILI VİZESİ	..... YILI VİZESİ	..... YILI VİZESİ	..... YILI VİZESİ	
Yukarıda hüviyetli yarıcı işletme 24.04.1987 tarih ve 6948 Sayılı Kararın İkinci Maddesi gereğince tescil edilmiştir. Bu belge düzenleniş tarihi itibarıyla iki yılda bir vize ettirmek zorundadır.					

## PASLANMAZ ÜRÜNLERİN KULLANMA TALİMATI

- TEMİZLEME İŞLEMİ , YÜZEYİ YABANCI MADDELERDEN ARINDIRMA İŞLEMİDİR DÜZENLİ TEMİZLEME VE BAKIM İLE PASLANMAZ ÇELİKLER GÖRÜNÜMLERİNİ UZUN SÜRE KORUYABİLİRLER.
- YÜZEYDEKİ TOZ KURUMUŞ LEKELER . YİYECEK VE İÇECEK KALINTILARI İLE BENZERİ KİRLİLİK YARATAN ARTIKLAR ISLAK BİR BEZ İLE TEMİZLENMELİDİR.
- KURUMUŞ YAĞ LEKELERİ İÇİN BULAŞIK DETERJANI DA KULLANILABİLİR.TEMİZLEME İŞLEMİNDEN SONRA YÜZEY İYİCE KURULANMALIDIR.
- TEMİZLEME SUYU KİREÇLİ İSE YÜZEYDE LEKE BIRAKABİLİR. BUNUN TEMİZLENMESİ SIRASINDA SERT TANECİKLİ VE LİFLİ YAPIDA OLMAYAN BİR BEZ KULLANILMASI YETERLİDİR.
- PASLANMAZ YÜZEYİNDE KALAN PARMAK İZİ İÇİN DE CAM YÜZEYLERİ TEMİZLEMELİK İÇİN KULLANILAN SIVI TEMİZLEYİCİLERDEN FAYDALANILABİLİR.
- TEMİZLEMELİK İÇİN ÖZELLİKLE TUZ RUHU, ÇAMAŞIR SUYU VE YA DETERJAN GİBİ KLOR İÇEREN KİMYASALLARIN KULLANIMINDAN KAÇINILMALIDIR .

ABS Sıvı Sabunluklar	104-105	Köpük Vericiler	107
Ahşap Dekorlu Çöp Kovaları	1-5	Krom Sıvı Sabunluklar	103
Ahşap Görünümlü Tepsiler ve Arabaları	94	Lüks Prinç Otel Serisi Ürünler	107-122
Ameliyathane Tipi Çöp Kovaları	47	Masa Üstü Döküm Küllükler	85
Amortisörlü Kare Pedallı Çöp Kovaları	16	Masa Üstü Ürünler	95
Askılar	88	Medical Ürünler ve Dezenfektanlar	110
Ayaklı Küllükler	83-84	Metal İç Kovalı Çöp Kovaları	38
Aynalar	116	Metal Konteyner Grubu	143-144
Banklar	145	Neptün ve Ultra Çöp Kovaları	41
Bahçe Tipi Boyalı Çöp Kovaları	14-15	Oda Tipi Geri Dönüşüm Kovaları	78
Bahçe Tipi Paslanmaz Çöp Kovaları	11-13	Ofis Tipi Çöp Kovaları	80-82
Banyo Aksesuarları	123-126	Otel Oda Tip Çöp Kovaları	79
Bariyerler ve Kordonları	91	Otel ve Restaurant Ekipmanları	88-96
Çatı Kapaklı Çöp Kovaları	21	Outdoor Çöp Kovaları	6-10
Çatı Kapaklı Çöp Kovaları Boyalı	22	Paslanmaz ve Boyalı Çöp Kovası	27-28
Çatı Kapaklı ve Manuel Plastik Çöp Kovaları	134	Paletler	141
Dirsekli ve Anstre Sıvı Sabunluklar	106	Pedallı Çöp Kovaları	17-19
Dokunmatik Çöp Kovaları	24-25	Pedallı Plastik Çöp Kovaları	131-133
Dokunmatik Kare Çöp Kovaları	26-27	Pirinç Banyo Köşeleri	122
Duvara Montajlı Dekorlu Çöp Kovaları	48	Pirinç Serisi Ürünler	117-122
Endüstriyel Galvaniz Çöp Kovaları	34	Plastik Gıdaya Uygun Kaplar	97
Engelli Tutamakları	127	Plastik Konteyner Grubu	142
Fotoselli El Kurutma Makinaları	112-113	Plastik Kasalar ve Yük Taşıma Arabası	140
Fotoselli Kağıt Vericiler	111	Saç Kurutma Makinaları	114-115
Fotoselli Köpük Vericiler	108	Sanayi Tipi Pedallı Çöp Kovaları	20-21
Fotoselli Sıvı Sabunluklar	109	Servis Arabaları	92-94
Fotoselli Çöp Kovaları	19	Servis Ekipmanları ve Gıdaya Uygun Kaplar	97
Galoş ve Galoşmatik	50	Sinek Öldürücüler	98-99
Geri Dönüşüm Kovaları	53-78	Siyah Mat Serisi	100-101
İmaj Küllüklü Çöp Kovaları	29-30	Şemsiyelik ve Portmanto	86-87
Jet Motorlu El Kurutma Makinaları	112	Temizlik Arabaları	136
Kağıt Vericiler	102	Temizlik Kat Arabaları	137-139
Kapalı Tip Çöp Kovaları	43-44	Valiz Sehpaları ve Cila Makineleri	89
Kare Çemberli Çöp Kovaları	45-46-49	Valiz Taşıma Arabaları	89-90
Kare Kapaklı ve Piramit Çöp Kovaları	31-33	Wc Fırçalar	129-130
Kare Tip Küllüklü Çöp Kovaları	40	Wc Kağıtlık ve Solo Havluluklar	128
Kolon Küllüklü Boyalı Çöp Kovaları	37	Zarif Çöp Kovaları	135
Kolon Küllüklü Paslanmaz Çöp Kovaları	35-36-39	Zarif Pedallı Çöp Kovaları	132
Kombine Setleri	51-52	304 Kalite Wc Fırçalar	130
Konik Çöp Kovaları	42		

Stok Kodu	Sayfa No	Stok Kodu	Sayfa No	Stok Kodu	Sayfa No	Stok Kodu	Sayfa No	Stok Kodu	Sayfa No	Stok Kodu	Sayfa No	Stok Kodu	Sayfa No
0012	110	1116	40	1291	38	1360	30	1451	82	1758	9	1839	74
0013	110	1117	40	1292	38	1361	30	1452	82	1759	7	1840	57
0304	126	1118	40	1293	38	1362	30	1453	80	1761	14	1841	57
0306	126	1119	40	1294	36	1363	7	1454	48	1762	8	1842	66
0307	126	1173		1295	36	1365	30	1455	81	1763	6	1843	66
0308	126	1173K	44	1296	36	1366	30	1456	81	1764	10	1844	64
0309	126	1174	8	1297	42	1370	34	1457	79	1765	10	1845	63
0310	126	1201	35	1298	42	1371	34	1458	80	1766	10	1847	61
0313	128	1202	35	1299	42	1372	34	1501	89	1767	8	1848	68
0314	128	1203	35	1301	22	1374	34	1502	89	1768	8	1849	66
1001	18	1204	35	1302	22	1375	34	1503	89	1769	8	1850	66
1002	18	1205	35	1303	23	1376	33	1504	89	1772	6	1851	66
1003	18	1205BT	12	1304	23	1377	33	1551	143	1773	31	1852	68
1004	18	1205BT304	11	1305	22	1378	33	1602	84	1774	31	1853	71
1007	20	1205K	44	1306	22	1379	33	1603	84	1775	32	1854	70
1008	20	1205K45	44	1307	22	1380	27	1604	84	1776	32	1855	74
1009	20	1206	35	1308	22	1381	27	1605	84	1777	31	1856	69
1010	20	1206K	44	1309	22	1382	27	1606	84	1778	31	1857	69
1011	17	1206K45	44	1310	22	1383	30	1607	85	1779	32	1858	71
1012	20	1208	39	1311	22	1384	30	1608	85	1780	32	1859	70
1013	20	1209	39	1312	22	1385	30	1609	85	1781	14	1860	70
1014	18	1211	48	1313	23 - 101	1386	27	1611	84	1782	13	1861	71
1015	18	1212	39	1314	23	1387	27	1612	84	1783	7	1862	77
1020	18	1214	49	1315	23	1388	27	1619	85	1784	10	1863	71
1050	18	1215	44	1316	23	1389	45	1620	85	1785	7	1864	54
1051	18	1216	40	1317	23	1390	27	1621	85	1788	7	1865	54
1052	18	1217	40	1318	23	1391	27	1622	85	1801	53	1866	54
1053	19	1218	40	1319	25	1392	27	1623	84	1802	53	1867	54
1054	19	1220	48	1320	25	1393	49	1624	85	1803	53	1868	70
1055	19	1221	48	1321	25	1394	49	1701	14	1804	53	1869	70
1056	19	1222	48	1322	25	1395	49	1702	14	1805	53	1870	71
1070	20	1225	48	1323	25	1401	81	1703	14	1806	77	1871	72
1071	20	1226	48	1324	25	1402	81	1704	15	1807	69	1872	73
1072	47	1227	48	1325	25	1403	82	1705	15	1809	57	1873	72
1074	47	1228	48	1326	25	1404	82	1706	15	1810	65	1874	68
1075	47	1229	48	1327	42	1405	80	1707	15	1811	65	1875	68
1076	47	1230	48	1328	42	1406	81	1708	13	1812	65	1876	63
1080	16	1237	43	1329	31	1407	80	1709	13	1813	73	1877	63
1081	16	1238	48	1330	31	1408	80	1710	13	1814	72	1878	63
1082	16	1239	49	1331	7	1413	80	1711	12	1815	67	1879	56
1083	16	1240	39	1333	26	1414	80	1712	12	1816	67	1880	56
1084	16	1241	39	1334	26	1415	79	1713	12	1817	67	1881	56
1090	21	1242	39	1335	26	1416	79	1714	13	1818	67	1882	56
1091	21	1248	43	1336	45	1417	79	1717	12	1819	67	1883	63
1092	21	1249	43	1337	45	1418	81	1718	14	1820	73	1884	60
1093	21	1250	43	1338	45	1429	79	1719	13	1821	75	1885	55
1094	21	1251	43	1339	45	1430	79	1722	15	1822	75	1886	55
1095	21	1252	43	1340	26	1431	79	1724	12	1823	75	1887	55
1096	19	1253	43	1341	26	1432	79	1730	5	1824	76	1888	55
1097	19	1254	43	1342	46	1433	79	1731	5	1825	76	1889	64
1098	19	1267	42	1343	46	1434	79	1732	11	1826	76	1893	59
1099	19	1268	42	1344	46	1436	81	1733	11	1827	76	1894	54
1100	19	1273K	44	1345	26	1437	82	1734	11	1828	76	1895	54
1101	37	1274	36	1346	26	1438	79	1735	11	1829	76	1896	64
1102	37	1275	36	1347	46	1439	79	1736	11	1830	78	1897	64
1103	37	1276	36	1348	45	1440	79	1750	9	1831	78	1898	64
1104	37	1279	35	1349	45	1441	79	1751	9	1832	78	1899	69
1105	37	1284	41	1350	30	1444	81	1752	9	1833	78	1901	87
1105BT	15	1285	41	1351	30	1446	80	1753	9	1834	77	1902	87
1105K	44	1286	41	1353	46	1447	80	1754	9	1835	77	1903	87
1106	37	1288	38	1354	46	1448	80	1755	6	1836	74	1905	87
1106K	44	1289	38	1355	33	1449	82	1756	10	1837	74	1908	86
1115	44	1290	38	1356	33	1450	82	1757	10	1838	74	1909	86

Stok Kodu	Sayfa No	Stok Kodu	Sayfa No	Stok Kodu	Sayfa No	Stok Kodu	Sayfa No	Stok Kodu	Sayfa No	Stok Kodu	Sayfa No	Stok Kodu	Sayfa No
1910	82-86	2514	58	7074	122	7150	103	7304	102	7430	89	7506	116
1911	86	2515	59	7075	122	7151	102	7309	112	7431	143	7507	116
1912	86	2516	59	7076	122	7152	112	7311	111	7432	143	7508	116
1913	86	2517	60	7077	122	7153	112	7312	110	7433	143	7509	116
2051	41	2518	62	7078	122	7159	106	7314	83	7434	143	7510	116
2052	41	2519	62	7079	122	7163	106	7316	121	7435	143	7511	139
2053	41	2520	64	7080	122	7164	115	7317	119	7436	94	7512	90
2100	4	2521	61	7081	122	7165	120	7318	121	7437	94	7513	90
2101	4	2523	69	7083	122	7166	106	7319	121	7438	94	7514	112
2102	4	2524	69	7084	111	7171	114	7320	120	7439	94	7515	51-101
2103	4	2525	61	7085	88	7172	115	7321	120	7440	94	7516	93
2104	5	2526	58	7086	142	7173	83	7322	120	7441	94	7517	112
2105	5	2527	59	7087	142	7175	106	7323	120	7442	94	7518	91
2106	5	2528	59	7088	142	7176	108	7324	120	7443	94	7519	91
2107	5	2529	62	7089	142	7177	95	7325	120	7444	94	7520	91
2108	4	2600	144	7092	142	7178	106	7326	116	7445	94	7521	89
2109	1	2601	144	7097	142	7179	120	7333	119	7446	94	7522	100
2110	3	2602	144	7098	104	7180	120	7350	136	7447	94	7523	89
2111	3	2603	144	7099	104	7181	121	7351	136	7453	90	7524	89
2112	3	2604	144	7100	104	7182	120	7352	136	7454	90	7525	50
2113	3	2605	144	7101	104	7184	127	7353	136	7455	89	7526	50
2114	3	2606	28	7102	104	7186	127	7354	136	7455P	89	7528	101-111
2115	3	2607	28	7103	104	7188	127	7355	136	7458	130	7530	47
2116	4	2608	28	7104	104	7189	144	7356	136	7459	130	7531	47
2118	2	2609	29	7105	104	7190	144	7357	137	7460	103	7532	50
2119	2	2610	29	7106	104	7191	127	7358	137	7461	103	7533	135
2120	2	2611	29	7107	104	7192	144	7359	137	7462	106	7534	135
2121	1	2612	28	7108	104	7193	144	7361	139	7463	104	7535	135
2122	1	2613	28	7110	104	7195	102	7362	52	7464	104	7536	135
2123	1	2614	28	7111	104	7198	109	7363	51	7465	104	7537	51-101
2124	1	2615	29	7112	110	7200	114	7364	51	7466	104	7538	92
2154	47-96	2616	29	7113	110	7201	114	7365	51	7467	104	7539	92
2155	47-96	2617	29	7114	107	7202	102	7366	52	7468	104	7540	135
2156	47-96	4001	2-145	7115	107	7206	108	7367	52	7469	104	7543	96
2157	47-96	4002	145	7116	107	7207	108	7368	52	7470	104	7544	96
2159	50	4003	145	7117	107	7214	109-110	7369	108	7472	109	7545	96
2160	50	4004	2-145	7118	107	7216	129	7376	52	7473	109	7546	96
2201	130	4005	145	7119	107	7217	102	7377	52	7475	110	7548	96
2202	116	7006	95	7120	107	7224	102	7378	109	7476	127	7549	96
2203	130	7007	95	7121	107	7225	113	7379	92	7477	121	7550	96
2204	129	7008	114	7122	107	7226	127	7380	83	7478	121	7551	132
2205	129	7009	114	7127	88	7227	114	7400	134	7479	121	7552	132
2206	129	7014	103	7128	88	7228	95	7401	134	7480	121	7553	132
2208	128	7015	17	7129	128	7232	126	7402	134	7482	128	7554	132
2210	105	7016	17	7130	128	7235	103	7403	134	7483	128	7555	132
2211	105	7017	130	7132	129	7252	95	7404	134	7484	133	7556	142
2212	105	7018	130	7133	128	7254	103	7405	134	7485	133	7557	115
2213	105	7034	95	7134	128	7255	107	7406	134	7486	140	7559	17
2332	90	7035	95	7135	119	7261	111	7407	134	7487	140	7561	17
2500	61	7038	95	7136	133	7265	142	7408	134	7489	139	7565	91
2501	57	7043	129	7137	133	7274	110	7409	97	7490	139	7569	88
2502	58	7045	103	7138	133	7275	110	7410	97	7491	92	7570	91
2503	58	7055	103	7139	133	7276	115	7411	97	7492	94	7571	91
2504	69	7056	121-126	7140	133	7279	102	7412	97	7493	94	7572	95
2505	57	7057	121-126	7141	131	7285	128	7414	97	7494	50	7573	83
2506	57	7058	119-130	7142	131	7286	103	7415	97	7495	102	7574	111
2507	60	7060	129	7143	131	7290	127	7416	50	7496	139	7575	113
2508	62	7065	129	7144	131	7291	127	7417	103	7500	140	7578	127
2509	62	7067	129	7145	131	7293	116-127	7420	97	7501	140	7579	108
2510	62	7068	129	7146	113	7297	103	7425	88	7502	90	7580	137
2511	57	7070	126	7147	102	7298	103	7426	50	7503	137	7581	137
2512	60	7071	126	7148	127	7299	95	7427	88	7504	137	7583	134
2513	58	7072	128	7149	127	7303	109	7428	107	7505	137	7584	139

Stok Kodu	Sayfa No	Stok Kodu	Sayfa No	Stok Kodu	Sayfa No	Stok Kodu	Sayfa No	Stok Kodu	Sayfa No	Stok Kodu	Sayfa No	Stok Kodu	Sayfa No
7585	139	7685	118	7931	88								
7586	140	7686	118	7932	103								
7587	140	7687	118	7933	103								
7588	141	7688	118	7934	111								
7589	141	7689	119	7935	88								
7590	141	7690	119	8001	124								
7591	141	7691	119	8002	124								
7592	141	7692	119	8003	124								
7593	141	7693	119	8004	124								
7601	91	7694	98	8005	124								
7602	121	7696	98	8006	124								
7603	92	7697	119-130	8007	124								
7604	6	7698	119-130	8008	124								
7606	83	7700	112	8009	124								
7607	83	7701	111	8010	124								
7608	83	7702	98	8011	123								
7609	83	7703	102	8012	123								
7610	6	7704	109-110	8013	123								
7613	83	7705	118	8014	123								
7614	113	7707	99	8015	125								
7615	83	7708	99	8016	125								
7616	83	7709	99	8017	125								
7619	95	7710	99	8018	125								
7620	95	7711	99	8019	125								
7621	95	7712	99	8020	125								
7622	95	7713	98	8021	125								
7623	95	7714	98	8022	125								
7628	93	7717	108	8023	125								
7629	93	7718	106	8024	125								
7630	93	7719	106	8025	125								
7631	113	7720	112	8026	125								
7632	113	7721	112	8027	125								
7633	112	7722	114	8028	125								
7635	117	7723	114	8029	123								
7636	117	7724	115	8030	123								
7637	117	7725	115	8031	123								
7638	117	7726	115	8032	123								
7639	117	7727	115	8033	123								
7640	117	7728	138	8034	123								
7641	117	7729	138	8035	88								
7642	117	7730	138	8036	88								
7643	117	7731	138	8037	88								
7644	136	7732	138	8038	128								
7645	136	7733	138	8039	134								
7651	143	7734	88	9107	91								
7652	100	7741	52										
7653	100	7742	106										
7654	100	7743	106										
7655	100	7800	105										
7656	100	7801	105										
7657	100	7802	105										
7658	100	7803	105										
7659	100	7804	105										
7660	101	7805	105										
7673	142	7913	129										
7674	100	7914	97										
7678	118	7916	24										
7679	118	7917	24										
7680	118	7918	24										
7681	118	7919	24										
7682	118	7920	24										
7683	118	7921	24										
7684	118	7922	24										

**2124 54 LT**

**ÇÖP KOVASI AHŞAPLI KARE (İÇ KOVALI)**  
WOODEN DECORED  
OUTDOOR SQUARE WASTE BIN  
Урна для помещений обшитая  
деревянным брусом квадратная

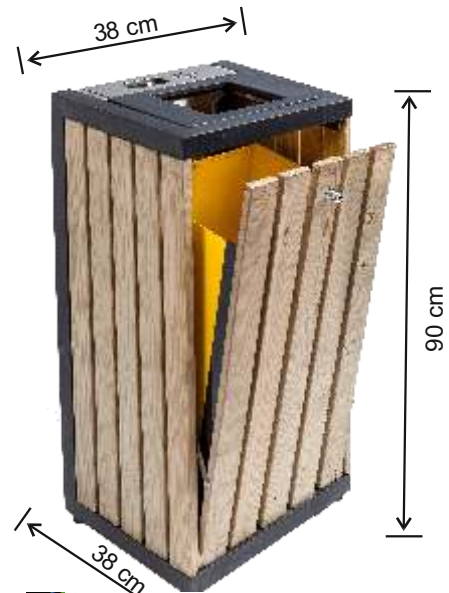
**2109 54 LT**

**ÇÖP KOVASI AHŞAPLI KARE (İÇ KOVALI)**  
WOODEN DECORED  
OUTDOOR SQUARE WASTE BIN  
Урна для помещений обшитая  
деревянным брусом квадратная

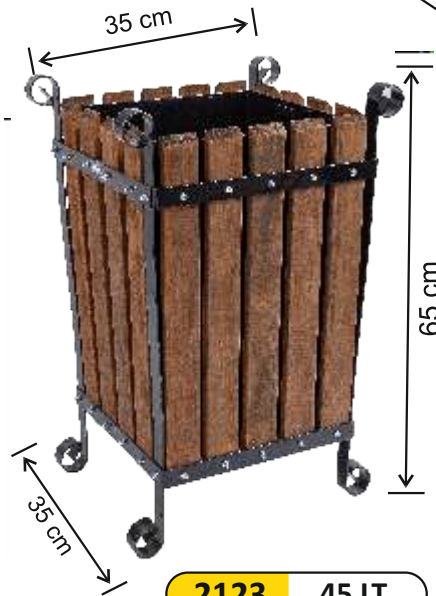
**2123 45 LT**

**ÇÖP KOVASI AHŞAPLI KONİK (İÇ KOVALI)**  
WOODEN DECORED  
OUTDOOR SQUARE WASTE BIN  
Урна для помещений обшитая  
деревянным брусом квадратная

**2121 28 LT.**

**ÇÖP KOVASI AHŞAPLI KONİK (İÇ KOVALI)**  
WOODEN DECORED OUTDOOR  
CIRCULAR WASTE BIN  
Уличная урна обшитая деревянным  
брусом круглая

**2122 28 LT.**

**ÇÖP KOVASI AHŞAPLI ALTIGEN (İÇ KOVALI)**  
WOODEN DECORED OUTDOOR  
CIRCULAR WASTE BIN  
Уличная урна обшитая деревянным  
брусом круглая

**AHŞAP DEKORLU ÇÖP KOVALARI ve BANK**  
**WOODEN DECORED WASTE BINS and BENCH**



**Урны для мусора обшитые деревянным брусом скамейка**



**2118**

**AHŞAP ÇÖP KOVASI  
İÇ KOVALI**  
WOODEN CHROME FINISH  
DECORATIVE WASTE BIN  
Крашеное декоративное  
мусорное ведро с  
деревянными вставками



**2119**

**AHŞAP ÇÖP KOVASI  
İÇ KOVALI**  
WOODEN WASTE BIN WITH  
DECORATIVE ASHTRAY  
Квадратное, деревянное декоративное  
мусорное ведро с пепельницей



**2120**

**AHŞAP ÇÖP KOVASI  
İÇ KOVALI**  
SQUARE SHAPE WOODEN  
WASTE BIN WITH SWING LID  
Деревянное, квадратное мусорное  
ведро с шатающейся крышкой



**4001**

**AHŞAP BANK**  
WOODEN BENCH  
Скамья деревянная



**4004**

**AHŞAP BANK**  
WOODEN BENCH  
Скамья деревянная

**Ürünlerimizin kalite belgelerini ve paslanmaz ürünlerin kullanma talimatını  
ilk sayfada bulunan 'Kalite Belgelerimiz' kısmında görebilirsiniz.**

**2115 35 LT**

**KARE AHŞAPLI ÇÖP KOVASI  
KAPAKLI (İÇ KOVALI)**  
WOODEN SQUARE WASTE BIN  
WITH ASHTRAY 90 CM  
Квадратная урна обшитая  
деревянным брусом  
с пепельницей

**2112 45 LT**

**ÇÖP KOVASI AHŞAPLI KARE  
KAPAKLI (İÇ KOVALI)**  
WOODEN WASTE BIN  
OUTDOOR WITH SQUARE LID  
Уличная урна обшитая  
деревянным брусом с квадратной  
крышкой

**2110 45 LT**

**ÇÖP KOVASI AHŞAPLI KARE  
KAPAKLI (İÇ KOVALI)**  
WOODEN WASTE BIN  
INDOOR WITH SQUARE LID  
Урна для помещений обшитая  
деревянным брусом с квадратной  
крышкой

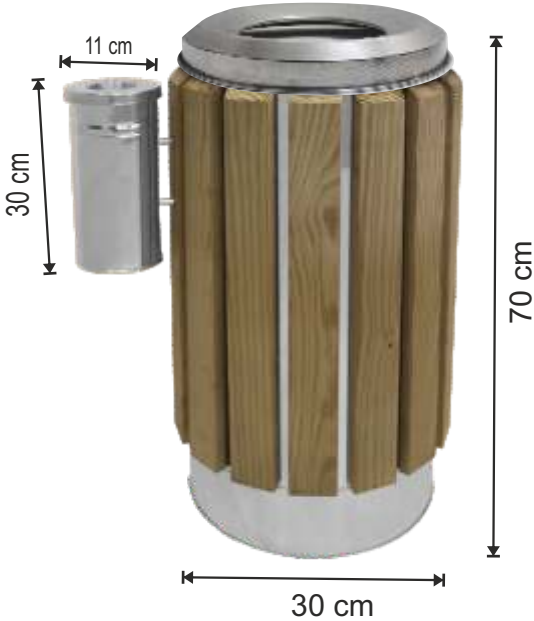
**2114 50 LT**

**ÇÖP KOVASI AHŞAPLI YUVARLAK  
KAPAKLI (İÇ KOVALI)**  
WOODEN WASTE BIN  
WITH ASHTRAY  
Урна обшитая деревянным  
брусом с боковой  
пепельницей

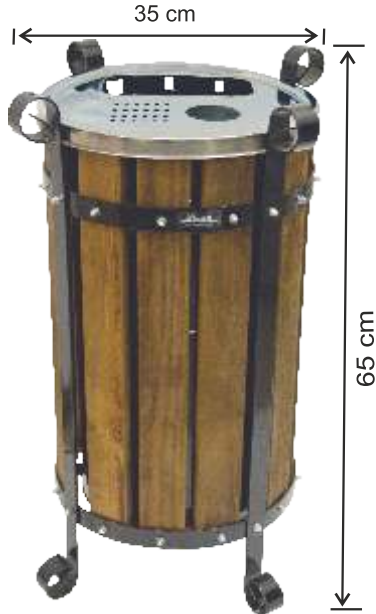
**2113 28 LT.**

**ÇÖP KOVASI AHŞAPLI  
YUVARLAK KAPAKLI (İÇ KOVALI)**  
WOODEN WASTE BIN OUTDOOR  
WITH SQUARE LID  
Уличная урна обшитая деревянным  
брусом скруглой крышкой

**2111 28 LT**

**ÇÖP KOVASI AHŞAPLI  
YUVARLAK KAPAKLI (İÇ KOVALI)**  
WOODEN WASTE BIN INDOOR  
WITH CIRCULAR LID  
Урна для помещений обшитая  
деревянным брусом с круглой  
крышкой

**Ürünlerimizin kalite belgelerini ve paslanmaz ürünlerin kullanma talimatını  
ilk sayfada bulunan 'Kalite Belgelerimiz' kısmında görebilirsiniz.**

**Урны для мусора обшитые деревянным брусом**

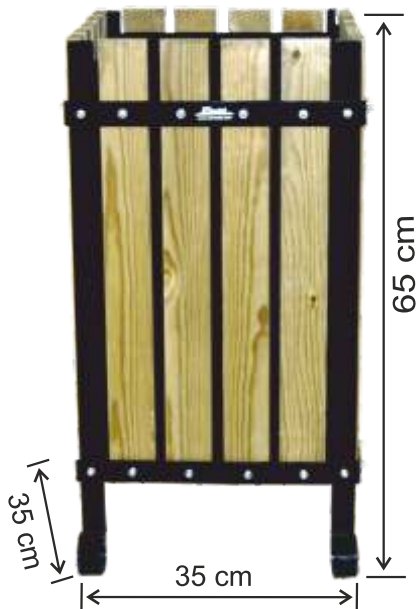

**2100 45 LT**

**ÇÖP KOVASI AHŞAPLI KARE (İÇ KOVALI)**

WOODEN DECORED INDOOR SQUARE WASTE BIN  
Урна для помещений обшитая деревянным брусом



**2108 28 LT.**

**ÇÖP KOVASI AHŞAPLI KARE (İÇ KOVALI)**

WOODEN WASTE BIN WITH SQUARE ASHTRAY  
Урна с пепельницей обшитая деревянным брусом квадратная



**2102 45 LT**

**ÇÖP KOVASI AHŞAPLI KARE (İÇ KOVALI)**

WOODEN DECORED OUTDOOR SQUARE WASTE BIN  
Урна для помещений обшитая деревянным брусом квадратная



**2116 57 LT**

**ÇÖP KOVASI AHŞAPLI YUVARLAK (İÇ KOVALI)**

WOODEN CIRCULAR WASTE BIN 57 LT  
Круглая урна обшитая деревянным брусом 57 л



**2101 28 LT**

**ÇÖP KOVASI AHŞAPLI YUVARLAK (İÇ KOVALI)**

WOODEN DECORED INDOOR CIRCULAR WASTE BIN  
Урна для помещений обшитая деревянным брусом круглая



**2103 28 LT.**

**ÇÖP KOVASI AHŞAPLI YUVARLAK (İÇ KOVALI)**

WOODEN DECORED OUTDOOR CIRCULAR WASTE BIN  
Уличная урна обшитая деревянным брусом круглая



**1730** ÇÖP KOVASI AHŞAPLI KARE

**28 LT (İÇ KOVALI)**

WOODEN DECORED GARDEN DUST BIN WITH METAL INTERIOR BUCKET

Уличная квадратная урна обшитая деревянным брусом с металлическим внутренним ведром



**2104** ÇÖP KOVASI AHŞAPLI KARE

**45 LT (İÇ KOVALI)**

WOODEN DECORED INDOOR SQUARE WASTE BIN

Урна для помещений обшитая деревянным брусом квадратная



**2105** ÇÖP KOVASI AHŞAPLI KARE

**45 LT (İÇ KOVALI)**

WOODEN DECORED OUTDOOR SQUARE WASTE BIN

Уличная урна обшитая деревянным брусом квадратная



**2107** ÇÖP KOVASI AHŞAPLI KARE

**45 LT (İÇ KOVALI)**

WOODEN DECORED OUTDOOR SQUARE WASTE BIN

Уличная урна обшитая деревянным брусом квадратная

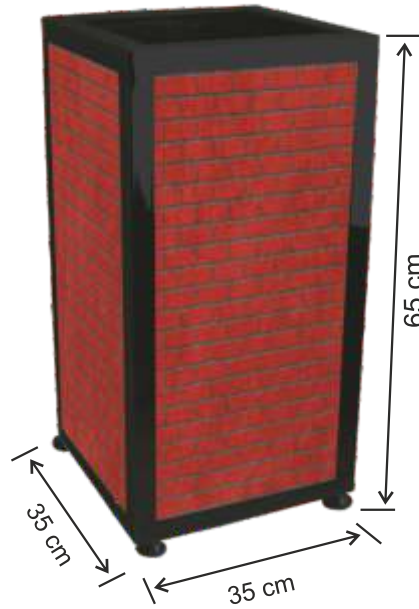

**1731** ÇÖP KOVASI AHŞAPLI KARE

**54 LT (İÇ KOVALI)**

WOODEN DECORED GARDEN DUST BIN WITH METAL INTERIOR BUCKET

Уличная квадратная урна обшитая деревянным брусом с металлическим внутренним ведром



**2106** ÇÖP KOVASI AHŞAPLI KARE

**45 LT (İÇ KOVALI)**

WOODEN DECORED INDOOR SQUARE WASTE BIN

Урна для помещений обшитая деревянным брусом квадратная

**Ürünlerimizin kalite belgelerini ve paslanmaz ürünlerin kullanma talimatını ilk sayfada bulunan 'Kalite Belgelerimiz' kısmında görebilirsiniz.**

## OUTDOOR ÇÖP KOVALARI

### OUTDOOR WASTE BINS

#### Уличные мусорные урны



7610 65 LT

KALE ÇÖP KOVASI  
KALE OUTDOOR WASTE BIN  
Уличная урна "Кале"



7604 65 LT

SULTAN ÇÖP KOVASI  
SULTAN OUTDOOR WASTE BIN  
Уличная урна "Султан"

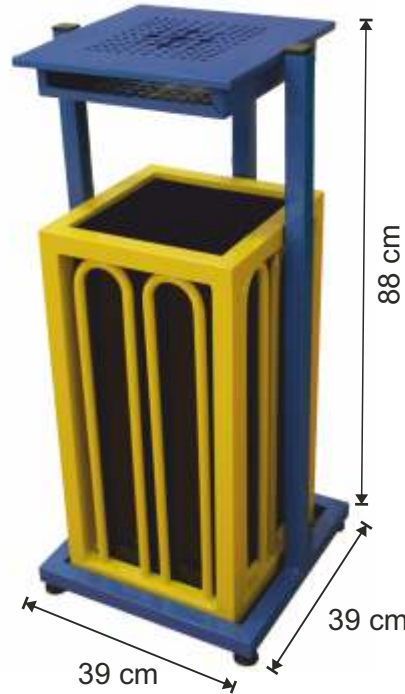

1755 30 LT

OUTDOOR ÇÖP KOVASI  
İÇ KOVALI DÖNER KÜLLÜKLÜ  
OUTDOOR WASTE BIN SWING TYPE  
Уличная урна качающегося типа



1763 54 LT

UMAY ÇÖP KOVASI  
METAL İÇ KOVALI  
UMAY PAINTED WASTE BIN  
Крашенная урна "Умай"



1772 40 LT

OUTDOOR ÇÖP KOVASI  
İÇ KOVALI KÜLLÜKLÜ  
PAINTED OUTDOOR WASTE BIN WITH COVER  
Уличная урна с защитным куполом

Ürünlerimizin kalite belgelerini ve paslanmaz ürünlerin kullanma talimatını ilk sayfada bulunan 'Kalite Belgelerimiz' kısmında görebilirsiniz.



**1783 40 LT**

**DEKORLU OUTDOOR KONİK FİLELİ ÇÖP KOVASI**  
PAINTED OUTDOOR WASTE  
BIN PERFORATED  
Крашенная уличная урна с  
отверстиями



**1785 95 LT**

**BAHÇE ÇÖP KOVASI PEDALLI  
KAPAKLI ÇÖP KOVASI**  
95 LT PEDAL BIN  
Урна из нержавеющей стали 95 л



**1759 33 LT**

**ÇÖP KOVASI**  
**İÇ KOVA ÖLÇÜLERİ:26x26x48**  
PAINTED GARDEN DUST BIN  
SWING TYPE  
Крашенная уличная урна  
качающегося типа



**1788 54 LT**

**430 KALİTE PASLANMAZ  
KÜLLÜKLÜ ÇÖP KOVASI**  
430 STAINLESS STEEL GARDEN  
TYPE WASTE BIN  
Нержавеющая уличная урна 430

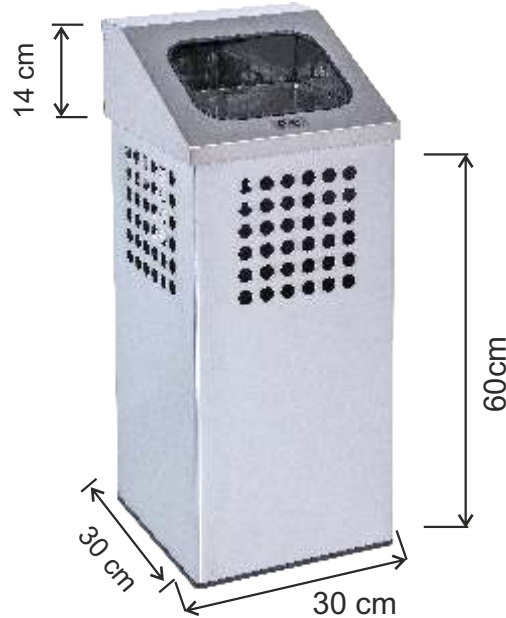

**1363 54 LT**

**İMAJ DEKORLU ÇÖP KOVASI**  
430 KALİTE PASLANMAZ  
İMAJ WASTE BIN 54 LT  
Урна "Имидж" 54 л

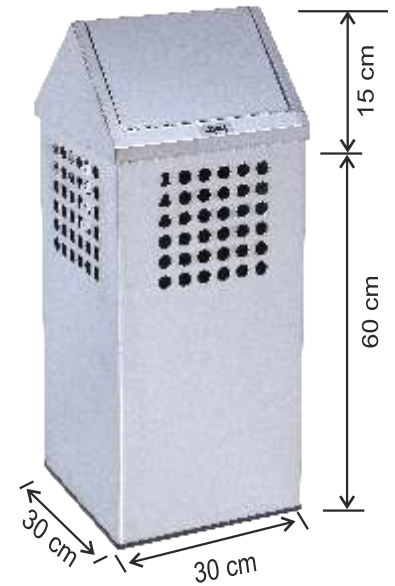

**1331 54 LT**

**ÇATI KAPAKLI DEKORLU ÇÖP KOVASI**  
430 KALİTE PASLANMAZ  
STAINLESS STEEL SWING  
LID WASTE BIN 54 LT 3 NO  
Нержавеющая урна с  
крышкой-вертушкой № 3 54 л



1768 57 LT

BAHÇE ÇÖP KOVASI  
METAL İÇ KOVALI DELİKLİ

PAINTED GARDEN TYPE DUST BIN  
Крашеная уличная урна



1762 77 LT

DEKORLU OUTDOOR ÇÖP KOVASI  
PAINTED OUTDOOR WASTE  
BIN PERFORATED  
Крашеная уличная урна с  
отверстиями



1174 40 LT

KÜLLÜKLÜ ÇÖP KOVASI  
ŞERİTLİ

STAINLESS STEEL WASTE  
BIN WITH SQUARE LID  
Нержавеющее мусорное  
ведро с квадратной крышкой

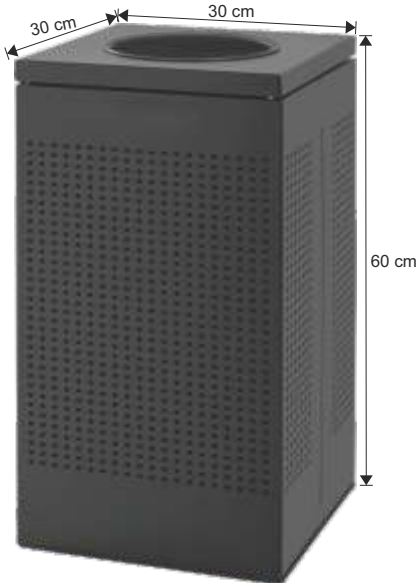

1769 54 LT

OUTDOOR ÇÖP KOVASI  
OUTDOOR WASTE BIN BLACK  
PAINTED WITH PERFORATED FINISH  
Квадратная уличная урна  
черного цвета с отверстиями

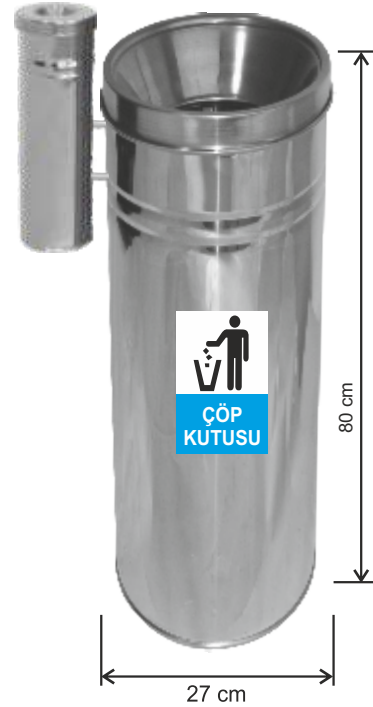

1767 49 LT.

5 NO. KAPALI TİP ÇÖP KOVASI  
KÜLLÜKLÜ İÇ KOVALI PASLANMAZ  
304 QUALITY STAINLESS STEEL  
DECORATIVE WASTE BIN WITH ASHTRAY  
Нержавеющая декоративная урна с  
пепельницей качества 304

Ürünlerimizin kalite belgelerini ve paslanmaz ürünlerin kullanma talimatını ilk sayfada bulunan 'Kalite Belgelerimiz' kısmında görebilirsiniz.

**1750 60 LT**

KARE OUTDOOR ÇÖP KOVASI  
(İÇ KOVALI)  
OUTDOOR WASTE BIN  
SQUARE SHAPE  
Квадратная уличная урна

**1751 45 LT**

KARE OUTDOOR ÇÖP KOVASI  
(İÇ KOVALI)  
DARK BLUE OUTDOOR  
WASTE BIN  
Синяя уличная урна

**1752 38 LT**

YUVARLAK OUTDOOR ÇÖP KOVASI  
(İÇ KOVALI)  
CIRCULAR OUTDOOR WASTE BIN  
Круглая уличная урна

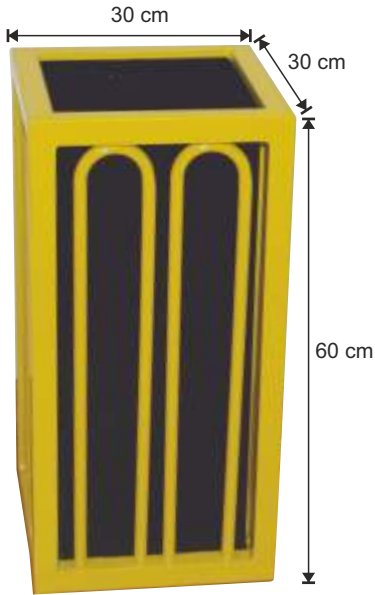
**1754 30 LT**

KARE OUTDOOR ÇÖP KOVASI  
(İÇ KOVALI)  
OUTDOOR WASTE BIN WITH  
INTERIOR BUCKET  
Уличная урна с внутренним  
ведром

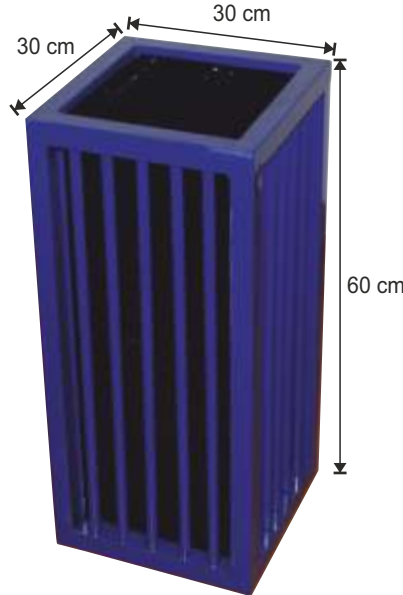

**1758 30 LT**

KARE OUTDOOR ÇÖP KOVASI  
(İÇ KOVALI)  
SQUARE SHAPE OUTDOOR  
WASTE BIN WITH INTERIOR BUCKET  
Квадратная уличная урна с  
внутренним ведром

**1753 27 LT**

YUVARLAK OUTDOOR ÇÖP KOVASI  
(İÇ KOVALI)  
CIRCULAR OUTDOOR WASTE BIN  
Круглая уличная урна

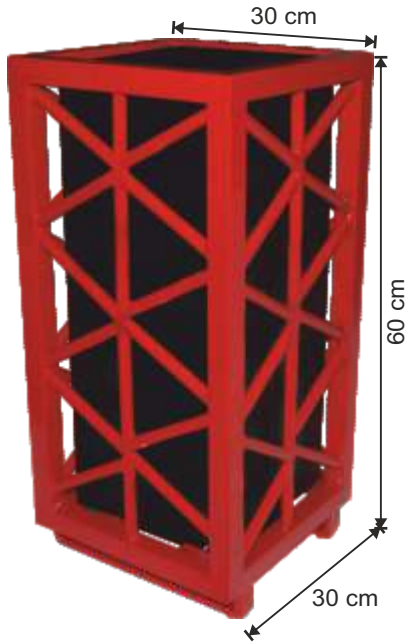
Ürünlerimizin kalite belgelerini ve paslanmaz ürünlerin kullanma talimatını  
ilk sayfada bulunan 'Kalite Belgelerimiz' kısmında görebilirsiniz.



1764 30 LT

OUTDOOR ÇÖP KOVASI  
(İÇ KOVALI)

PAINTED DECORATIVE  
OUTDOOR WASTE BIN  
Уличная крашеная  
декоративная урна

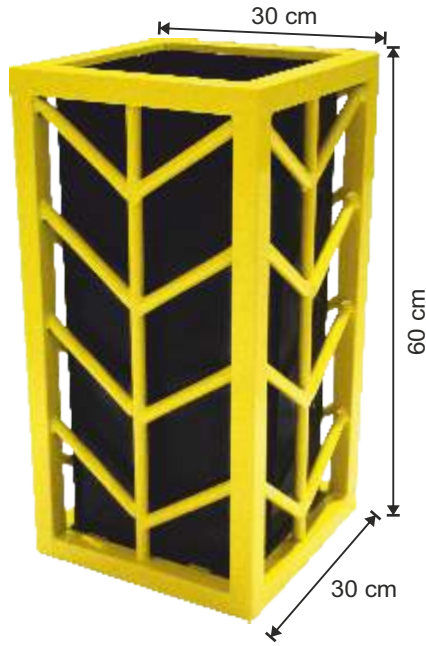

1765 30 LT

OUTDOOR ÇÖP KOVASI  
(İÇ KOVALI)

PAINTED DECORATIVE OUTDOOR  
WASTE BIN WITH INTERIOR BUCKET  
Уличная крашеная декоративная урна  
с внутренним ведром

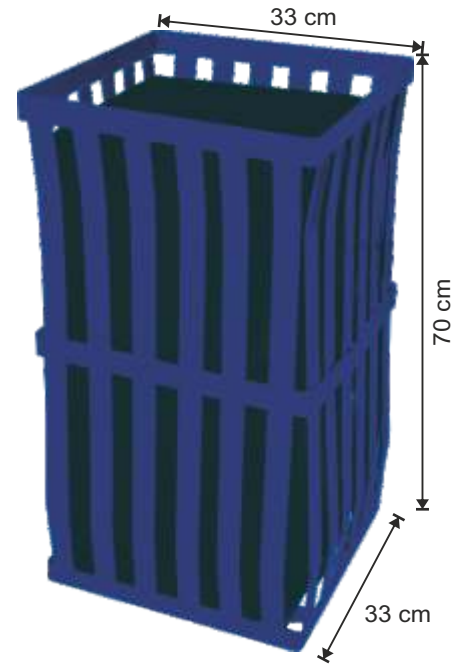

1766 54 LT

OUTDOOR ÇÖP KOVASI  
(İÇ KOVALI)

PAINTED DECORATIVE OUTDOOR  
WASTE BIN WITH INTERIOR BUCKET  
Уличная крашеная декоративная  
урна с внутренним ведром



1757 63 LT

OUTDOOR ÇÖP KOVASI  
(İÇ KOVALI)

DECORATIVE OUTDOOR  
WASTE BIN  
Декоративная уличная урна



1756 45 LT

OUTDOOR DEKORATİF ÇÖP KOVASI  
(İÇ KOVALI)

DECORATIVE OUTDOOR  
WASTE BIN  
Декоративная уличная урна



1784 69 LT

OUTDOOR ÇÖP KOVASI BOYALI  
(İÇ KOVALI)

CIRCULAR OUTDOOR WASTE BIN  
Круглая уличная урна

Ürünlerimizin kalite belgelerini ve paslanmaz ürünlerin kullanma talimatını ilk sayfada bulunan 'Kalite Belgelerimiz' kısmında görebilirsiniz.



**1732** 34 LT

**AYAK VE KOVA 304 KALİTEDİR**  
304 STAINLESS STEEL GARDEN DUST BIN  
Уличная нержавеющая урна качества 304



**1205BT 304** 34 LT

**304 KALİTEDİR**  
304 STAINLESS STEEL GARDEN  
TYPE WASTE BIN  
Нержавеющая уличная урна 304



**1733** 34 LT

**AYAK VE KOVA 304 KALİTEDİR**  
U TYPE 304 QUALITY STAINLESS  
STEEL GARDEN DUST BIN  
Уличная нержавеющая урна типа  
"U" качества 304



**1734** 37X80

**AYAK VE KOVA 304 KALİTEDİR**  
304 QUALITY STAINLESS STEEL  
GARDEN DUST BIN WITH STAND  
Уличная урна с профильными  
ножками качества 304



**1736** 34 lt

**BAHÇE TİPİ ÇÖP KOVASI**  
304 QUALITY STAINLESS STEEL  
GARDEN DUST BIN  
Нержавеющая уличная урна  
качества 304



**1735** 34 lt

**AYAK VE KOVA 304 KALİTEDİR**  
304 QUALITY STAINLESS STEEL  
GARDEN DUST BIN WITH FLAT STAND  
Нержавеющая уличная урна на ножках  
из трубы качества 304



1711 41X75

BAHÇE TİP PASLANMAZ ÇÖP KOVASI U TİPİ  
U SHAPE STAINLESS STEEL GARDEN DUST  
BIN WITH PAINTED STAND  
Уличная урна с нержавеющей  
ведром типа "U"



1712 41X75

BAHÇE TİP PASLANMAZ  
ÇÖP KOVASI KARE TABAN (DEMONTE)  
GARDEN DUST BIN WITH STAINLESS  
BUCKET AND PAINTED SQUARE BASE  
Уличная урна с нержавеющей  
ведром на  
квадратной платформе



1205BT 34 LT

430 KALİTEDİR  
STAINLESS STEEL GARDEN  
TYPE WASTE BIN  
Хромированная уличная урна



Küllüklü ve temizlenebilir  
üst hazneli

1724 PASLANMAZ

BAHÇE ÇÖP KOVASI KARE  
STAINLESS GARDEN DUST BIN  
WITH SQUARE BUCKET  
Нержавеющая квадратная  
уличная урна



1713 37X80

BAHÇE TİP PASLANMAZ ÇÖP KOVASI  
GARDEN DUST BIN WITH STAINLESS  
BUCKET AND PAINTED STAND  
Уличная урна с нержавеющей  
ведром  
на профильных ножках



1717 45X80

BAHÇE TİP PASLANMAZ  
ÇÖP KOVASI  
GARDEN DUST BIN WITH  
RECTANGULAR BUCKET AND STAND  
Уличная урна с прямоугольным  
ведром на профильных ножках

Ürünlerimizin kalite belgelerini ve paslanmaz ürünlerin kullanma talimatını  
ilk sayfada bulunan 'Kalite Belgelerimiz' kısmında görebilirsiniz.



**1708 38X111**

**BAHÇE TİPİ PASLANMAZ ÇÖP KOVASI**  
**GARDEN DUST BIN WITH STAINLESS BUCKET**  
Уличная урна с нержавеющей ведром

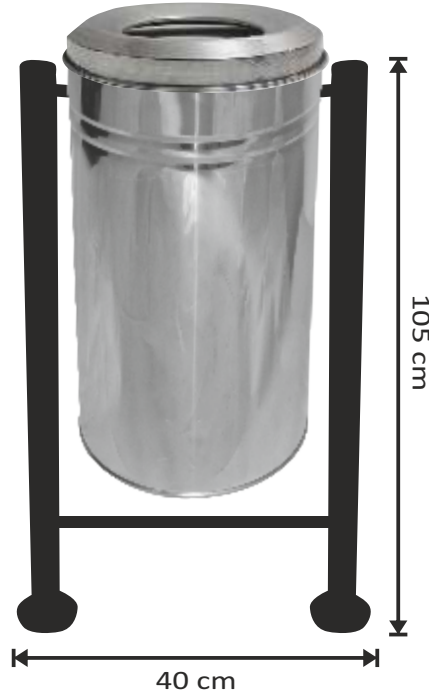

**1782 40X105**

**BAHÇE TİPİ PASLANMAZ ÇÖP KOVASI BORU AYAKLI**  
**GARDEN TYPE WASTE BIN WITH STAINLESS STEEL BUCKET**  
Уличная урна с нержавеющей ведром



**1710 38X111**

**BAHÇE TİPİ PASLANMAZ ÇÖP KOVASI ŞAPKALI-TEKERLEKLİ**  
**STAINLESS STEEL GARDEN DUST BIN WITH CAP AND WHEELS**  
Уличная урна с нержавеющей ведром и козырьком на колесах



**1709 38X111**

**BAHÇE TİPİ PASLANMAZ ÇÖP KOVASI ŞAPKALI**  
**STAINLESS STEEL GARDEN DUST BIN WITH CAP**  
Уличная урна с нержавеющей ведром и козырьком



**1714 38X100**

**BAHÇE TİPİ PASLANMAZ ÇÖP KOVASI ÇENGEL TİPİ**  
**HOOK TYPE GARDEN DUST BIN WITH STAINLESS BUCKET AND PAINTED STAND**  
Крюкообразная уличная урна с нержавеющей ведром



**1719 38X111**

**BAHÇE TİPİ PASLANMAZ ÇÖP KOVASI**  
**GARDEN DUST BIN WITH STAINLESS BUCKET AND FLAT STAND**  
Уличная урна с нержавеющей ведром на ножках из трубы

**Ürünlerimizin kalite belgelerini ve paslanmaz ürünlerin kullanma talimatını ilk sayfada bulunan 'Kalite Belgelerimiz' kısmında görebilirsiniz.**

**BAHÇE TİPİ BOYALI ÇÖP KOVALARI**  
**GARDEN TYPE PAINTED WASTE BINS**



**Крашенные уличные урны**



**1701 38X111**

**BAHÇE TİP BOYALI ÇÖP KOVASI**  
**PAINTED GARDEN DUST BIN**  
Крашенная уличная урна

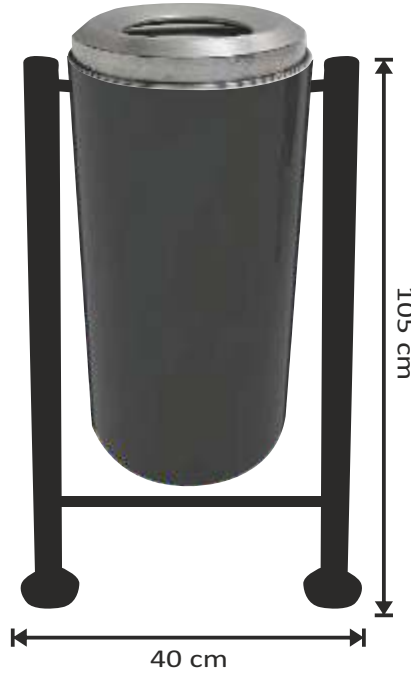

**1781 40X105**

**BAHÇE TİP BOYALI ÇÖP KOVASI BORU AYAKLI**  
**PAINTED GARDEN TYPE DUST BIN**  
Крашенная уличная урна



**1703 38X117**

**BAHÇE TİP BOYALI ÇÖP KOVASI**  
**ŞAPKALI-TEKERLEKLİ**  
**PAINTED GARDEN DUST BIN WITH**  
**CAP AND WHEELS**  
Крашенная уличная урна с  
козырьком на колесах

**ÜRÜNLERİMİZ 10 ADET VE ÜZERİ SİPARİŞLERDE**  
**İSTENİLEN RENK ÜRETİM YAPILABİLİR**



**1702 38X111**

**BAHÇE TİP BOYALI**  
**ÇÖP KOVASI ŞAPKALI**  
**PAINTED GARDEN DUST BIN WITH CAP**  
Крашенная уличная урна с козырьком



**1761 34 LİTRE**

**BAHÇE TİP BOYALI**  
**ÇÖP KOVASI**  
**PAINTED GARDEN DUST BIN**  
Уличная урна с крашеными ножками  
и ведром



**1718 38X111**

**BAHÇE TİP BOYALI ÇÖP KOVASI**  
**GARDEN DUST BIN WITH**  
**PAINTED BUCKET AND FLAT STAND**  
Уличная урна с крашеным ведром  
на ножках из трубы

**Ürünlerimizin kalite belgelerini ve paslanmaz ürünlerin kullanma talimatını**  
**ilk sayfada bulunan 'Kalite Belgelerimiz' kısmında görebilirsiniz.**



**1704 41X75**

BAHÇE ÇÖP KOVASI U TİPİ BOYALI  
U SHAPE PAINTED GARDEN DUST BIN  
Крашенная уличная урна типа "U"

ALT SEVİYE AYAR VİDALI



**1707 38X100**

BAHÇE TİP BOYALI  
ÇÖP KOVASI ÇENGEL TİPİ  
PAINTED HOOK TYPE  
GARDEN DUST BIN  
Крашена уличная урна на  
крюкообразная



**1105 BT 34 LT**

BAHÇE TİP BOYALI ÇÖP KOVASI  
PAINTED GARDEN TYPE WASTE BIN  
Крашенная уличная урна



**1705 39X113**

BAHÇE TİP BOYALI ÇÖP KOVASI  
KARE TABAN (DEMONTÉ)  
PAINTED GARDEN DUSTBIN  
WITH SQUARE BASE  
Крашенная уличная урна на  
коричневой платформе

**ÜRÜNLERİMİZ 10 ADET VE ÜZERİ SİPARİŞLERDE  
İSTENİLEN RENK ÜRETİM YAPILABİLİR**



**1706 37X80**

BAHÇE TİP BOYALI  
ÇÖP KOVASI PROFİL AYAK  
PAINTED GARDEN DUST  
BIN WITH STAND  
Крашенная уличная урна на  
профильных ножках



**1722 KİLİTLİ**

DIŞ MEKAN ÇÖP KOVASI  
PAINTED OUTDOOR WASTE  
BIN LOCK SYSTEM  
Уличная урна с защелками

**Ürünlerimizin kalite belgelerini ve paslanmaz ürünlerin kullanma talimatını  
ilk sayfada bulunan 'Kalite Belgelerimiz' kısmında görebilirsiniz.**

**AMORTİSÖRLÜ KARE PEDALLI ÇÖP KOVALARI**  
**SQUARE SHAPE PEDAL BINS WITH SLOWCLOSE SYSTEM**



**Педальные мусорные ведра с амортизатором**

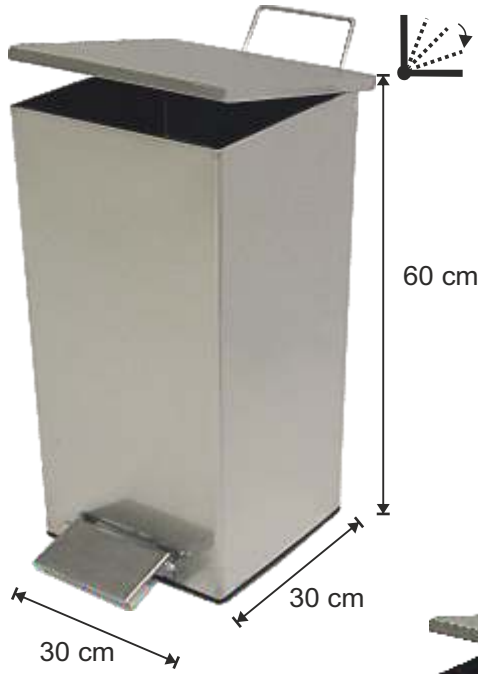

**1081 54 LT**  
**AMORTİSÖRLÜ KARE PEDALLI**  
**ÇÖP KOVASI**  
54 LT INDUSTRIAL TYPE SQUARE  
SHAPE PEDAL BIN  
Урна с педалью индустриального  
типа 54 л



**1080 79 LT**  
**AMORTİSÖRLÜ KARE PEDALLI**  
**ÇÖP KOVASI**  
79 LT INDUSTRIAL TYPE SQUARE  
SHAPE PEDAL BIN  
Урна с педалью индустриального  
типа 79 л

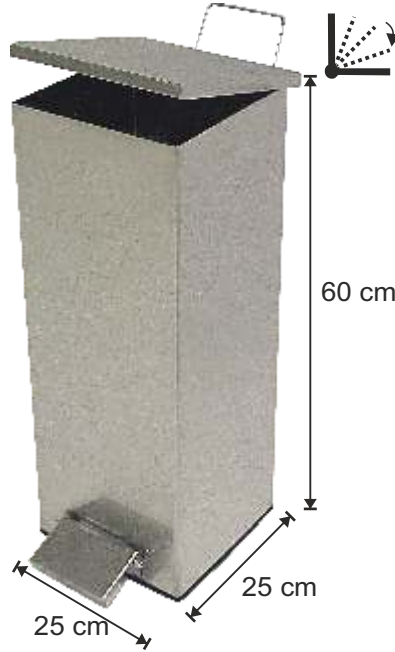

**1082 34 LT**  
**AMORTİSÖRLÜ KARE PEDALLI**  
**ÇÖP KOVASI**  
34 LT INDUSTRIAL TYPE SQUARE  
SHAPE PEDAL BIN  
Урна с педалью индустриального  
типа 34 л

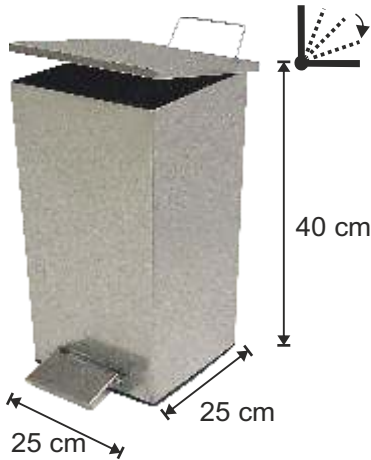

**1084 21 LT**  
**AMORTİSÖRLÜ KARE PEDALLI**  
**ÇÖP KOVASI**  
21 LT INDUSTRIAL TYPE SQUARE  
SHAPE PEDAL BIN  
Урна с педалью индустриального  
типа 21 л

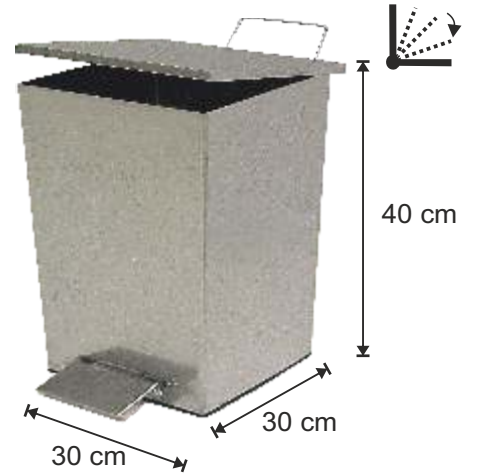

**1083 36 LT**  
**AMORTİSÖRLÜ KARE PEDALLI**  
**ÇÖP KOVASI**  
36 LT INDUSTRIAL TYPE SQUARE  
SHAPE PEDAL BIN  
Урна с педалью индустриального  
типа 36 л



**KOVALARIN ALT TABANINDA 2 ADET**  
**TEKERLEK VE 2 ADET PLASTİK PAPUÇ BULUNMAKTADIR.**

**1001 3 LT**

**PEDALLI ÇÖP KOVASI  
PLASTİK İÇ KOVALI**  
3 LT PEDAL BIN  
Мусорное ведро с  
педалью 3 л

**1002 5 LT**

**PEDALLI ÇÖP KOVASI  
PLASTİK İÇ KOVALI**  
5 LT PEDAL BIN  
Мусорное ведро с  
педалью 5 л

**1003 12 LT**

**PEDALLI ÇÖP KOVASI  
PLASTİK İÇ KOVALI**  
12 LT PEDAL BIN  
Мусорное ведро с  
педалью 12 л

**1004 16 LT**

**PEDALLI ÇÖP KOVASI  
PLASTİK İÇ KOVALI**  
16 LT PEDAL BIN  
Мусорное ведро с  
педалью 16 л

**1014 20 LT**

**PEDALLI ÇÖP KOVASI  
PLASTİK İÇ KOVALI**  
20 LT PEDAL BIN  
Мусорное ведро с  
педалью 20 л

**1015 30 LT**

**PEDALLI ÇÖP KOVASI  
PLASTİK İÇ KOVALI**  
30 LT PEDAL BIN  
Мусорное ведро с  
педалью 30 л

**1020 40 LT**

**PEDALLI ÇÖP KOVASI  
PLASTİK İÇ KOVALI**  
40 LT PEDAL BIN  
Мусорное ведро с  
педалью 40 л

**1050 40 LT**

**PEDALLI ÇÖP KOVASI SU SIZDIRMAZ  
METAL İÇ KOVALI**  
40 LT PEDAL BIN WITH STAINLESS  
STEEL INTERIOR BUCKET

Урна с педалью и внутренним ведром  
из нержавеющей стали 40 л

**1051 50 LT**

**PEDALLI ÇÖP KOVASI SU SIZDIRMAZ  
METAL İÇ KOVALI**  
50 LT PEDAL BIN WITH STAINLESS  
STEEL INTERIOR BUCKET

Урна с педалью и внутренним ведром  
из нержавеющей стали 50 л

**1052 60 LT**

**PEDALLI ÇÖP KOVASI SU SIZDIRMAZ  
METAL İÇ KOVALI**  
60 LT PEDAL BIN WITH STAINLESS  
STEEL INTERIOR BUCKET

Урна с педалью и внутренним ведром  
из нержавеющей стали 60 л

Мусорные ведра с педалью



1054 25 LT

PASLANMAZ PEDALLI ÇÖP KOVASI  
GALVANİZ İÇ KOVALIDIR.  
25 LT PEDAL BIN  
Мусорное ведро с  
педалью 25 л



1055 35 LT

PASLANMAZ PEDALLI ÇÖP KOVASI  
GALVANİZ İÇ KOVALIDIR.  
35 LT PEDAL BIN  
Мусорное ведро с  
педалью 35 л



1056 45 LT

PASLANMAZ PEDALLI ÇÖP KOVASI  
GALVANİZ İÇ KOVALIDIR.  
45 LT PEDAL BIN  
Мусорное ведро с  
педалью 45 л



1100 25 LT

PEDALLI ÇÖP KOVASI  
SİYAH MAT GALVANİZ İÇ KOVALI SU SIZDIRMAZ  
MATT BLACK PEDAL BIN WITH  
WATERPROOF INTERIOR BUCKET  
Мусорная урна с педалью и  
внутренним ведром

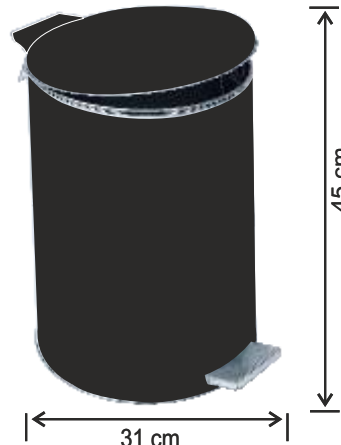

1098 35 LT

PEDALLI ÇÖP KOVASI  
SİYAH MAT GALVANİZ İÇ KOVALI SU SIZDIRMAZ  
MATT BLACK PEDAL BIN WITH  
WATERPROOF INTERIOR BUCKET  
Мусорная урна с педалью и  
внутренним ведром

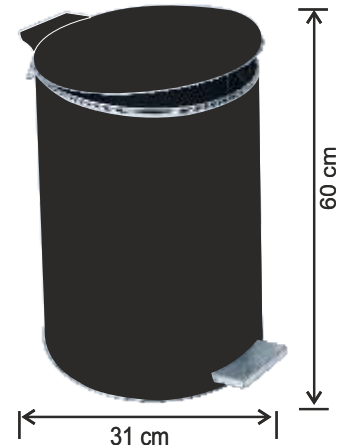

1099 45 LT

PEDALLI ÇÖP KOVASI  
SİYAH MAT GALVANİZ İÇ KOVALI SU SIZDIRMAZ  
MATT BLACK PEDAL BIN WITH  
WATERPROOF INTERIOR BUCKET  
Мусорная урна с педалью и  
внутренним ведром



1053 40 LT

PEDALLI ÇÖP KOVASI  
SİYAH MAT GALVANİZ İÇ KOVALI  
SU SIZDIRMAZ  
MATT BLACK PEDAL BIN WITH  
WATERPROOF INTERIOR BUCKET  
Мусорная урна с педалью и  
внутренним ведром 40л



1096 35 LT

GALVANİZ PEDALLI ÇÖP KOVASI  
İÇ KOVALI  
MATT BLACK PEDAL BIN WITH  
WATERPROOF INTERIOR BUCKET  
Мусорная урна с педалью и  
внутренним ведром



1097 45 LT

GALVANİZ PEDALLI ÇÖP KOVASI  
İÇ KOVALI  
MATT BLACK PEDAL BIN WITH  
WATERPROOF INTERIOR BUCKET  
Мусорная урна с педалью и  
внутренним ведром



**7559** 8 LT

FOTOSELLİ ÇÖP KOVASI  
4 ALKALİ PİL İLE ÇALIŞIR  
PASLANMAZ 430 KALİTE  
PARMAK İZİ BIRAKMAZ  
9 LT STAINLESS STEEL  
AUTOMATIC WASTE BIN



**7561** 12 LT

FOTOSELLİ ÇÖP KOVASI  
4 ALKALİ PİL İLE ÇALIŞIR  
PASLANMAZ 430 KALİTE  
PARMAK İZİ BIRAKMAZ  
12 LT STAINLESS STEEL  
AUTOMATIC WASTE BIN



**7015** 16 LT

FOTOSELLİ ÇÖP KOVASI  
4 ALKALİ PİL İLE ÇALIŞIR  
PASLANMAZ 430 KALİTE  
PARMAK İZİ BIRAKMAZ  
16 LT STAINLESS STEEL  
AUTOMATIC WASTE BIN



**7016** 20 LT

FOTOSELLİ ÇÖP KOVASI  
4 ALKALİ PİL İLE ÇALIŞIR  
PASLANMAZ 430 KALİTE  
PARMAK İZİ BIRAKMAZ  
20 LT STAINLESS STEEL  
AUTOMATIC WASTE BIN



**1011** 11 LT

**DOLAP İÇİ ÇÖP KOVASI**  
**CUPBOARD WASTE BIN**  
Мусорное ведро в  
шкаф 1011

## SANAYİ TİPİ PEDALLI ÇÖP KOVALARI

### INDUSTRIAL TYPE PEDAL BINS



### Мусорные урны индустриального типа с педалью



**1007 40 LT**  
PEDALLI ÇÖP KOVASI  
40 LT PEDAL BIN  
Мусорное ведро с педалью 40 л

ÜST KAPAK 1 mm 304 KALİTE  
GÖVDESİ 0,60 430 KALİTE  
BAĞLANTI YERİ ALÜMİNYUM  
DÖKÜMDÜR



**1008 50 LT**  
PEDALLI ÇÖP KOVASI  
50 LT PEDAL BIN  
Мусорное ведро с педалью 50 л



Sağlamlaştırılan alüminyum döküm kapak bağlantı aparatı ile uzun ömürlü kullanım sağlar



**1012 70 LT**  
PEDALLI ÇÖP KOVASI  
70 LT PEDAL BIN  
Урна с педалью 70 л



Alt Tabanı Tekerlekli olup, taşıma kolaylığı sağlamaktadır.



**1070 95 LT**  
PEDALLI ÇÖP KOVASI  
95 LT PEDAL BIN STAINLESS STEEL  
Урна из нержавеющей стали 95 л



**1009 40 LT**  
PEDALLI İÇ KOVASI GALVANİZ  
40 LT PEDAL BIN  
INTERIOR BUCKET  
Внутреннее мусорное ведро с педалью 40 л



**1010 50 LT**  
PEDALLI İÇ KOVASI GALVANİZ  
50 LT PEDAL BIN  
INTERIOR BUCKET  
Внутреннее мусорное ведро с педалью 50 л 1010



**1013 70 LT**  
PEDALLI İÇ KOVASI GALVANİZ  
70 LT PEDAL BIN  
INTERIOR BUCKET  
Урна с педалью и внутренним ведром 70 л

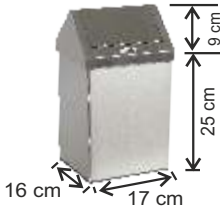

**1071 95 LT**  
PEDALLI İÇ KOVASI GALVANİZ  
95 LT PEDAL BIN  
INTERIOR BUCKET  
Внутреннее ведро Урны с педалью 95 л 36x65

**1301 6 LT**

**ÇATI KAPAKLI ÇÖP KOVASI**  
**430 KALİTE PASLANMAZ**  
 SWING LID WASTE BIN  
 6 LT 430 QUALITY  
 Урна качества 430 с  
 крышкой-вертушкой 6 л

**1305 11 LT**

**ÇATI KAPAKLI ÇÖP KOVASI**  
**430 KALİTE PASLANMAZ**  
 STAINLESS STEEL SWING  
 LID WASTE BIN 11 LT 1NO  
 Нержавеющая урна с  
 крышкой-вертушкой № 1 11 л

**1306 16 LT**

**ÇATI KAPAKLI ÇÖP KOVASI**  
**430 KALİTE PASLANMAZ**  
 STAINLESS STEEL SWING  
 LID WASTE BIN 16LT 2NO  
 Нержавеющая урна с  
 крышкой-вертушкой № 2 16 л

**1302 36 LİTRE**

**DELİKLİ ÇÖP KOVASI**  
**ÇATI KAPAKLI**  
 36 LT PERFORATED BODY  
 SWING LID WASTE BIN  
 Нержавеющая мусорная урна с  
 отверстиями и крышкой  
 вертушкой 36 л

**1309 21 LT**

**ÇATI KAPAKLI ÇÖP KOVASI**  
**430 KALİTE PASLANMAZ**  
 STAINLESS STEEL SWING  
 LID WASTE BIN 23X23X40 21 LT  
 Нержавеющая урна с  
 крышкой-вертушкой 21 л, 23x23x40

**1310 36 LT**

**ÇATI KAPAKLI ÇÖP KOVASI**  
**430 KALİTE PASLANMAZ**  
 STAINLESS STEEL SWING LID  
 WASTE BIN 30X30X40 36 LT  
 Нержавеющая урна с  
 крышкой-вертушкой 36 л, 30x30x40

**1307 54 LT**

**ÇATI KAPAKLI ÇÖP KOVASI**  
**430 KALİTE PASLANMAZ**  
 STAINLESS STEEL SWING  
 LID WASTE BIN 54 LT 3 NO  
 Нержавеющая урна с  
 крышкой-вертушкой № 3 54 л



360° Açılabilir çatı kapaklı,  
 430 Kalite paslanmazdan  
 üretilmiştir.

**1308 79 LT**

**ÇATI KAPAKLI ÇÖP KOVASI**  
**430 KALİTE PASLANMAZ**  
 STAINLESS STEEL SWING  
 LID WASTE BIN 79 LT 4 NO  
 Нержавеющая урна с  
 крышкой-вертушкой № 4 79 л

**1312 79 LT**

**ÇATI KAPAKLI ÇÖP KOVASI**  
**430 KALİTE PASLANMAZ**  
 STAINLESS STEEL SWING LID  
 WASTE BIN 79 LT WITH WHEELS  
 Нержавеющая урна на колесах с  
 крышкой-вертушкой 79 л

**TEKERLEKLİ**

**1311 100 LT**

**ÇATI KAPAKLI ÇÖP KOVASI**  
**430 KALİTE PASLANMAZ**  
 SWING LID WASTE BIN  
 35X35X108 100 LT  
 Урна с крышкой-вертушкой  
 100 л, 35x35x108

Крашенные урны с крышкой-вертушкой

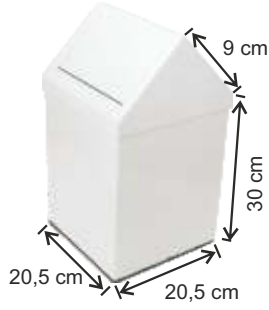

**1313** 11 LT

ÇATI KAPAKLI ÇÖP KOVASI  
PAINTED STAINLESS STEEL SWING  
LID WASTE BIN 1 NO 11 LT  
Крашенная урна с  
крышкой-вертушкой № 1 11 л

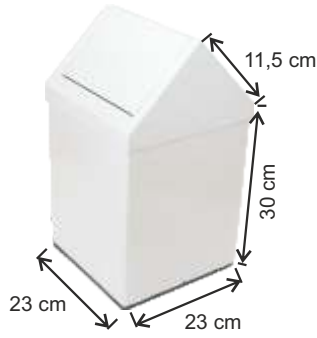

**1314** 16 LT

ÇATI KAPAKLI ÇÖP KOVASI  
PAINTED STAINLESS STEEL SWING  
LID WASTE BIN 2 NO 16 LT  
Крашенная урна с  
крышкой-вертушкой № 2 16 л

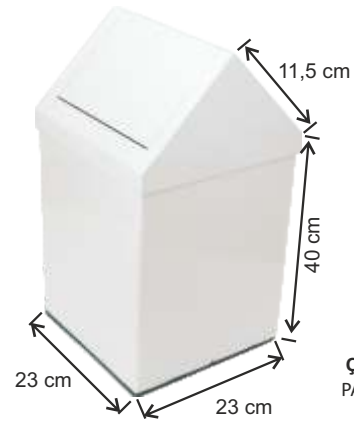

**1317** 21 LT

ÇATI KAPAKLI ÇÖP KOVASI  
PAINTED SWING LID WASTE  
BIN 23X23X40 21 LT  
Крашенная урна с крышкой  
вертушкой 11 л, 23x23x40

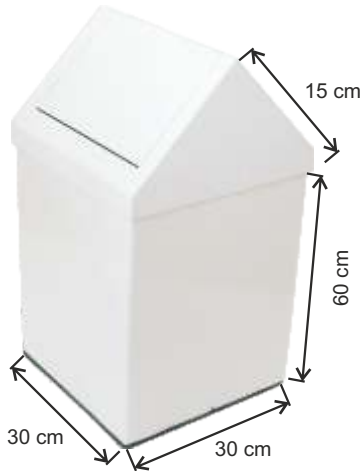

**1315** 54 LT

ÇATI KAPAKLI ÇÖP KOVASI  
PAINTED STAINLESS STEEL SWING  
LID WASTE BIN 3 NO 54 LT  
Крашенная урна с  
крышкой-вертушкой № 3 54 л



360° Açılabilir çati kapakli

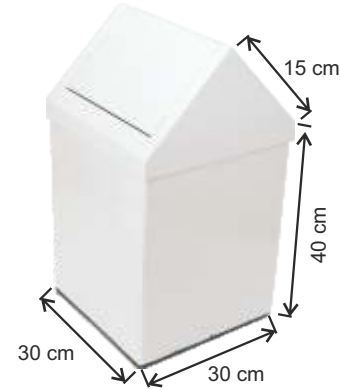

**1318** 36 LT

ÇATI KAPAKLI ÇÖP KOVASI  
PAINTED SWING LID  
WASTE BIN 36 LT  
Крашенная урна с  
крышкой-вертушкой 36 л

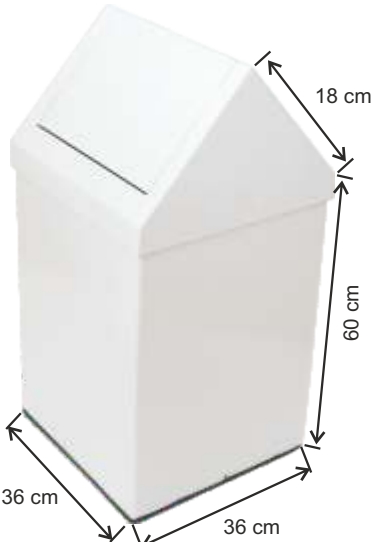

**1316** 79 LT

ÇATI KAPAKLI ÇÖP KOVASI  
PAINTED STAINLESS STEEL SWING  
LID WASTE BIN 4 NO 79LT  
Крашенная урна с  
крышкой-вертушкой № 4 79 л



**1304** 79 LT

(TEKERLEKLI)  
ÇATI KAPAKLI ÇÖP KOVASI  
PAINTED SWING LID WASTE  
BIN 79 LT WITH WHEELS  
Крашенная урна на колесах с  
крышкой-вертушкой 100 л

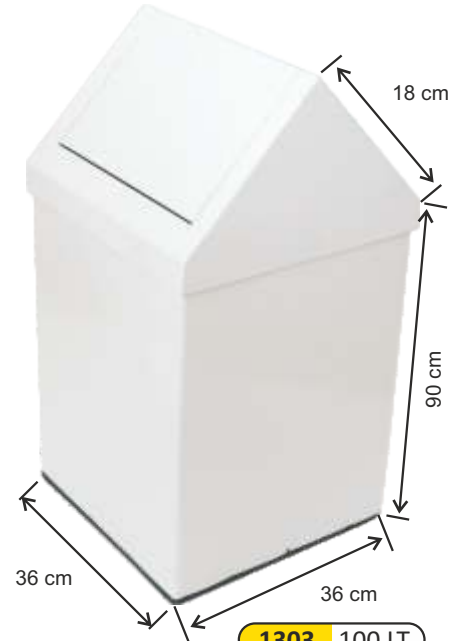

**1303** 100 LT

ÇATI KAPAKLI ÇÖP KOVASI  
PAINTED SWING LID  
WASTE BIN 100 LT  
Крашенная урна с  
крышкой-вертушкой 100 л

ÜRÜNLERİMİZ 10 ADET  
VE ÜZERİ SİPARİŞLERDE  
İSTENİLEN RENK ÜRETİM YAPILABİLİR

Ürünlerimizin kalite belgelerini ve paslanmaz ürünlerin kullanma talimatını  
ilk sayfada bulunan 'Kalite Belgelerimiz' kısmında görebilirsiniz.

**7916** 8 LT

**DOKUNMATİK ÇÖP KOVASI**  
**360 DÖNER KAPAK**  
 TOUCH OPERATED WASTE  
 BIN MINI 20,5\*30,5  
 Сенсорная урна  
 "Мини" 20,5\*30,5

**7917** 11 LT

**DOKUNMATİK ÇÖP KOVASI**  
**360 DÖNER KAPAK**  
 TOUCH OPERATED WASTE  
 BIN MINI 20,5\*38  
 Сенсорная урна  
 "Мини" 20,5\*38

**7918** 16 LT

**DOKUNMATİK ÇÖP KOVASI**  
**360 DÖNER KAPAK**  
 TOUCH OPERATED WASTE  
 BIN MINI 24,5\*38  
 Сенсорная урна  
 "Мини" 24,5\*38



360° Açılabilen dokunmatik  
 kapaklı ürünler  
 430 Kalite

**7919** 20 LT

**DOKUNMATİK ÇÖP KOVASI**  
**360 DÖNER KAPAK**  
 TOUCH OPERATED WASTE  
 BIN MINI 24,5\*46  
 Сенсорная урна  
 "Мини" 24,5\*46

**7921** 32 LT

**DOKUNMATİK ÇÖP KOVASI**  
**360 DÖNER KAPAK**  
 TOUCH OPERATED WASTE  
 BIN MINI 31,5\*46,5  
 Сенсорная урна  
 "Мини" 31,5\*46,5

**7920** 27 LT

**DOKUNMATİK ÇÖP KOVASI**  
**360 DÖNER KAPAK**  
 TOUCH OPERATED WASTE  
 BIN MINI 24,5\*64,5  
 Сенсорная урна  
 "Мини" 24,5\*64,5

**7922** 45 LT

**DOKUNMATİK ÇÖP KOVASI**  
**360 DÖNER KAPAK**  
 TOUCH OPERATED WASTE  
 BIN MINI 31,5\*64,5  
 Сенсорная урна  
 "Мини" 31,5\*64,5

**DOKUNMATİK ÇÖP KOVALARI**  
**TOUCH OPERATED WASTE BINS**



**Сенсорные мусорные ведра**



**1319** 3 LT

**DOKUNMATİK ÇÖP KOVASI**  
**360° DÖNER KAPAK**  
TOUCH OPERATED WASTE  
BIN MINI 18\*20  
Сенсорная урна  
"Мини" 18\*20



**360 Açılabilir dokunmatik kapaklı ürünler**



**1320** 5 LT

**DOKUNMATİK ÇÖP KOVASI**  
**360° DÖNER KAPAK**  
TOUCH OPERATED WASTE  
BIN MIDI 18\*20  
Сенсорная урна  
"Миди" 18\*20



**1321** 12 LT

**DOKUNMATİK ÇÖP KOVASI**  
**STAINLESS STEEL TOUCH OPERATED**  
WASTE BIN 1NO 20\*30  
Нержавеющая урна с  
отталкивающейся крышкой  
№ 1 20\*30



**360 Açılabilir dokunmatik kapaklı ürünler**



**1322** 16 LT

**DOKUNMATİK ÇÖP KOVASI**  
**STAINLESS STEEL TOUCH OPERATED**  
WASTE BIN 2NO 24\*35  
Нержавеющая урна с  
отталкивающейся крышкой  
№ 2 24\*35



**1323** 23 LT

**DOKUNMATİK ÇÖP KOVASI**  
**STAINLESS STEEL TOUCH OPERATED**  
WASTE BIN 3NO 27\*40  
Нержавеющая урна с  
отталкивающейся крышкой  
№ 3 27\*40



**1324** 27 LT

**DOKUNMATİK ÇÖP KOVASI**  
**STAINLESS STEEL TOUCH**  
OPERATED WASTE BIN 4NO 24\*60  
Нержавеющая урна с отталкивающейся  
крышкой № 4 24\*60



**1325** 34 LT

**DOKUNMATİK ÇÖP KOVASI**  
**STAINLESS STEEL TOUCH OPERATED**  
WASTE BIN 5NO 27\*60  
Урна с отталкивающейся  
крышкой № 5 27\*60



**1326** 57 LT

**DOKUNMATİK ÇÖP KOVASI**  
**STAINLESS STEEL TOUCH**  
OPERATED WASTE BIN 6 NO  
Урна с отталкивающейся  
крышкой № 6

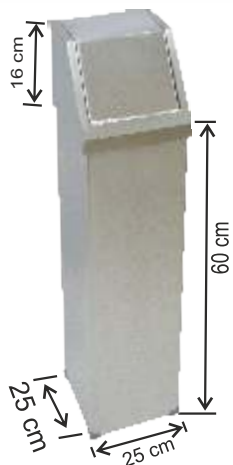

**1345 24 LT**

**DOKUNMATİK KAPAKLI ÇÖP KOVASI**  
**430 KALİTE PASLANMAZ**  
**STAINLESS STEEL 24 LT TOUCH**  
**OPERATED WASTE BIN SQUARE SHAPE**  
 Сенсорная нержавеющая  
 квадратная урна 24 л

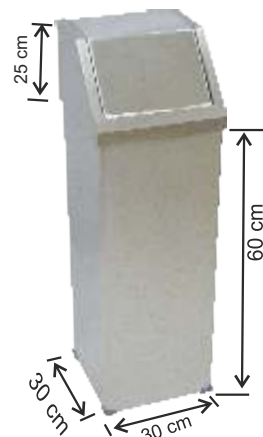

**1346 54 LT**

**DOKUNMATİK KAPAKLI ÇÖP KOVASI**  
**430 KALİTE PASLANMAZ**  
**TOUCH OPERATED SQUARE SHAPE**  
**WASTE BIN 30X30X60+12**  
 Сенсорная нержавеющая квадратная  
 урна 30x30x60+12

**360° Açılabilen Kapak**

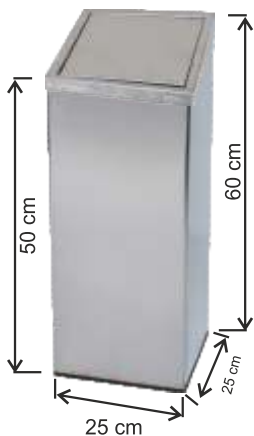

**1340 34 LT**

**DOKUNMATİK KAPAKLI ÇÖP KOVASI**  
**430 KALİTE PASLANMAZ**  
**TOUCH OPERATED WASTE BIN**  
**WITH SQUARE LID 34 LT**  
 Сенсорная урна с квадратной  
 крышкой 34 л

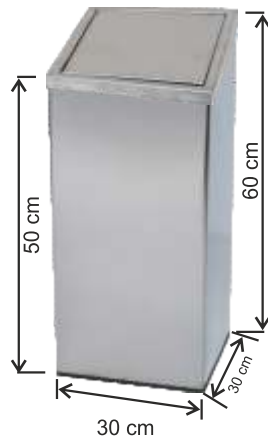

**1341 50 LT**

**DOKUNMATİK KAPAKLI ÇÖP KOVASI**  
**430 KALİTE PASLANMAZ**  
**TOUCH OPERATED WASTE BIN**  
**WITH SQUARE LID 50 LT**  
 Сенсорная урна с квадратной  
 крышкой 50 л



**1333 30 LT**

**DOKUNMATİK KAPAKLI ÇÖP KOVASI**  
**430 KALİTE PASLANMAZ**  
**TOUCH OPERATED RECTANGULAR**  
**WASTE BIN 17X30X60CM**  
 Сенсорная прямоугольная урна  
 17x30x60 cm



**1334 37 LT**

**DOKUNMATİK KAPAKLI ÇÖP KOVASI**  
**430 KALİTE PASLANMAZ**  
**TOUCH OPERATED SQUARE SHAPE**  
**WASTE BIN 1NO 25X25X60CM**  
 Сенсорная квадратная урна  
 № 1 25x25x60 cm



**1335 54 LT**

**DOKUNMATİK KAPAKLI ÇÖP KOVASI**  
**430 KALİTE PASLANMAZ**  
**TOUCH OPERATED SQUARE SHAPE**  
**WASTE BIN 2NO 30X30X60CM**  
 Сенсорная квадратная урна  
 № 2 30x30x60 cm

# KÜLLÜKLÜ KAPAKLI ÇÖP KOVALARI

## SWING LID WASTE BINS WITH ASHTRAY



### Урны для мусора с крышкой-вертушкой с пепельницей

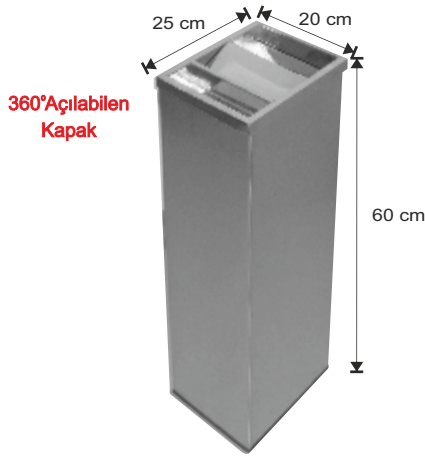

**1380** 30 lt

**KÜLLÜKLÜ KAPAKLI  
430 KALİTE ÇÖP KOVASI**  
MINI STAINLESS STEEL RECTANGULAR  
SWING LID WASTE BIN WITH ASHTRAY  
Маленькая нержавеющая прямоугольная  
урна с крышкой вертушкой и пепельницей



**360° Açılabilen  
kapaklı ürünler**

**1381** 45 lt

**KÜLLÜKLÜ KAPAKLI  
430 KALİTE ÇÖP KOVASI**  
MEDIUM STAINLESS STEEL RECTANGULAR  
SWING LID WASTE BIN WITH ASHTRAY  
Средняя нержавеющая прямоугольная  
урна с крышкой-вертушкой и пепельницей

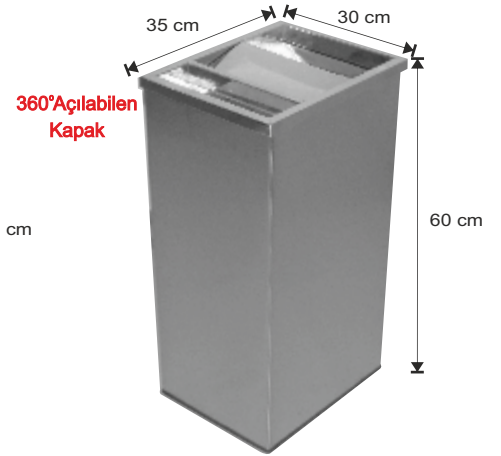

**1382** 63 lt

**KÜLLÜKLÜ KAPAKLI  
430 KALİTE ÇÖP KOVASI**  
LARGE STAINLESS STEEL RECTANGULAR  
SWING LID WASTE BIN WITH ASHTRAY  
Большая нержавеющая прямоугольная  
урна с крышкой-вертушкой и пепельницей



**1386** 30 lt

**KÜLLÜKLÜ KAPAKLI  
ÇÖP KOVASI**  
MINI SIZE PAINTED RECTANGULAR  
SWING LID WASTE BIN  
Маленькая крашенная прямоугольная  
урна с крышкой вертушкой и пепельницей



**360° Açılabilen  
kapaklı ürünler**

**1387** 45 lt

**KÜLLÜKLÜ KAPAKLI  
ÇÖP KOVASI**  
MEDIUM SIZE PAINTED RECTANGULAR  
SWING LID WASTE BIN  
Средняя крашенная прямоугольная урна  
с крышкой вертушкой и пепельницей

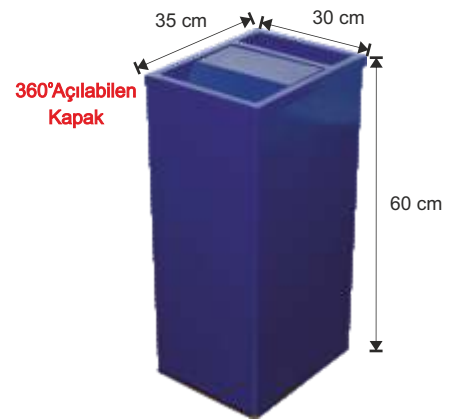

**1388** 63 lt

**KÜLLÜKLÜ KAPAKLI  
ÇÖP KOVASI**  
LARGE SIZE PAINTED RECTANGULAR  
SWING LID WASTE BIN  
Большая крашенная прямоугольная  
урна с крышкой вертушкой и пепельницей

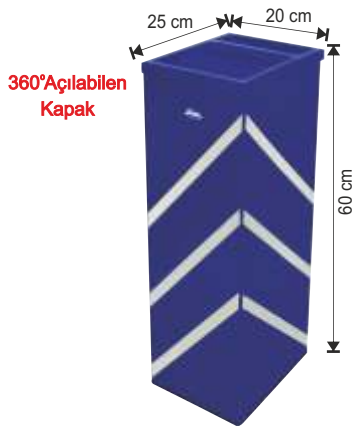

**1390** 30 lt

**DEKOR KÜLLÜKLÜ KAPAKLI  
ÇÖP KOVASI**  
DECORATED RECTANGULAR  
SWING LID WASTE BIN 30 LT  
Урна с прямоугольным декором,  
крышкой вертушкой и пепельницей 30 л

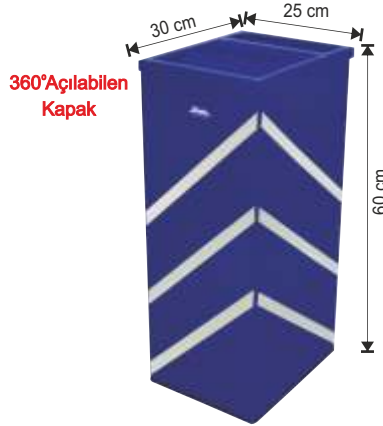

**1391** 45 lt

**DEKOR KÜLLÜKLÜ KAPAKLI  
ÇÖP KOVASI**  
DECORATED RECTANGULAR  
SWING LID WASTE BIN 45 LT  
Урна с прямоугольным декором,  
крышкой вертушкой и пепельницей 45 л

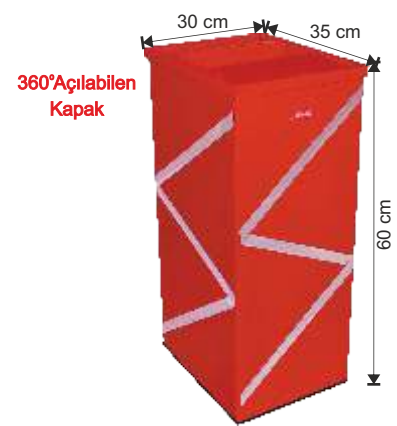

**1392** 63 lt

**DEKOR KÜLLÜKLÜ KAPAKLI  
ÇÖP KOVASI**  
DECORATED RECTANGULAR  
SWING LID WASTE BIN 63 LT  
Урна с прямоугольным декором,  
крышкой вертушкой и пепельницей 63 л

Ürünlerimizin kalite belgelerini ve paslanmaz ürünlerin kullanma talimatını ilk sayfada bulunan 'Kalite Belgelerimiz' kısmında görebilirsiniz.



**2612 40 LT**

ÇÖP KOVASI  
 430 KALİTE PASLANMAZ  
 WASTE BIN 40 LT  
 Урна "Имидж" 40 л



**2613 70 LT**

ÇÖP KOVASI  
 430 KALİTE PASLANMAZ  
 WASTE BIN 70 LT  
 Урна "Имидж" 70 л



**2614 115 LT**

ÇÖP KOVASI  
 430 KALİTE PASLANMAZ  
 WASTE BIN 115 LT  
 Урна "Имидж" 115 л



**2606 40 LT**

ÇÖP KOVASI  
 MANUEL KAPAKLI  
 430 KALİTE PASLANMAZ  
 WASTE BIN 40 LT  
 Урна "Имидж" 40 л



**2607 70 LT**

ÇÖP KOVASI  
 MANUEL KAPAKLI  
 430 KALİTE PASLANMAZ  
 WASTE BIN 70 LT  
 Урна "Имидж" 70 л



**2608 115 LT**

ÇÖP KOVASI  
 MANUEL KAPAKLI  
 430 KALİTE PASLANMAZ  
 WASTE BIN 115 LT  
 Урна "Имидж" 115 л

## BOYALI ÇÖP KOVALARI

## PAINTED WASTE BOXES

## Окрашенные Отходы



**2615** 40 LT

ÇÖP KOVASI BOYALI  
PHONETICS WASTE BIN 40 LT  
Урна "Имидж" 40 л



**2616** 70 LT

ÇÖP KOVASI BOYALI  
PHONETICS WASTE BIN 70 LT  
Урна "Имидж" 70 л



**2617** 115 LT

ÇÖP KOVASI BOYALI  
PHONETICS WASTE BIN 115 LT  
Урна "Имидж" 115 л



**2609** 40 LT

ÇÖP KOVASI BOYALI  
MANUEL KAPAKLI  
PHONETICS WASTE BIN 40 LT  
Урна "Имидж" 40 л



**2610** 70 LT

ÇÖP KOVASI BOYALI  
MANUEL KAPAKLI  
PHONETICS WASTE BIN 70 LT  
Урна "Имидж" 70 л



**2611** 115 LT

ÇÖP KOVASI BOYALI  
MANUEL KAPAKLI  
PHONETICS WASTE BIN 115 LT  
Урна "Имидж" 115 л

**Мусорные урны для мусора с пепельницей «Имидж»**



**1350 63 LT**

**İMAJ KÜLLÜKLÜ ÇÖP KOVASI**  
**430 KALİTE PASLANMAZ**  
SQUARE SHAPE WASTE BIN  
WITH ASHTRAY 63LT  
Квадратная урна с  
пепельницей 63 л



**1351 100 LT**

**İMAJ KÜLLÜKLÜ ÇÖP KOVASI**  
**430 KALİTE PASLANMAZ**  
SQUARE SHAPE WASTE BIN  
WITH ASHTRAY 100LT  
Квадратная урна с  
пепельницей 100 л

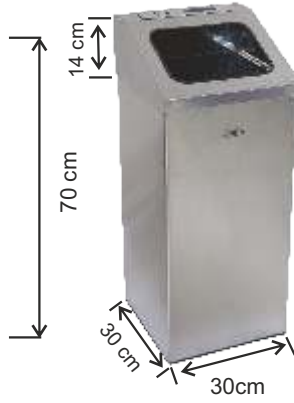

**1365 54 LT**

**İMAJ KÜLLÜKLÜ ÇÖP KOVASI**  
**430 KALİTE PASLANMAZ**  
İMAJ WASTE BIN WITH  
ASHTRAY 54 LT  
Урна "Имидж" с  
пепельницей 54 л



**1366 79 LT**

**İMAJ KÜLLÜKLÜ ÇÖP KOVASI**  
**430 KALİTE PASLANMAZ**  
İMAJ WASTE BIN WITH  
ASHTRAY 79 LT  
Урна "Имидж" с  
пепельницей 79 л



Küllüklü ve temizlenebilir  
üst hazneli



**1360 37 LT**

**İMAJ ÇÖP KOVASI**  
**430 KALİTE PASLANMAZ**  
İMAJ WASTE BIN 37 LT  
Урна "Имидж" 37 л



**1361 54 LT**

**İMAJ ÇÖP KOVASI**  
**430 KALİTE PASLANMAZ**  
İMAJ WASTE BIN 54 LT  
Урна "Имидж" 54 л



**1362 79 LT**

**İMAJ ÇÖP KOVASI**  
**430 KALİTE PASLANMAZ**  
İMAJ WASTE BIN 79 LT  
Урна "Имидж" 79 л

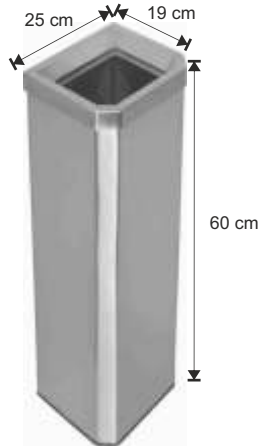

**1383 29 LT**

**KÖŞELİ ÇEMBERLİ**  
**430 KALİTE ÇÖP KOVASI**  
MINI SIZE STAINLESS STEEL  
RECTANGULAR WASTE BASKET  
Маленькое нержавеющее  
прямоугольное мусорное ведро

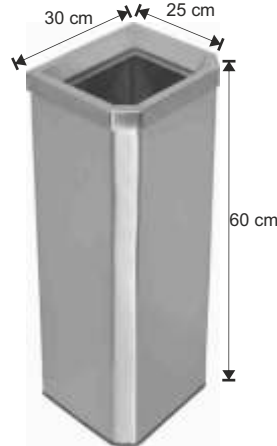

**1384 45 LT**

**KÖŞELİ ÇEMBERLİ**  
**430 KALİTE ÇÖP KOVASI**  
MEDIUM SIZE STAINLESS STEEL  
RECTANGULAR WASTE BASKET  
Среднее нержавеющее  
прямоугольное мусорное ведро

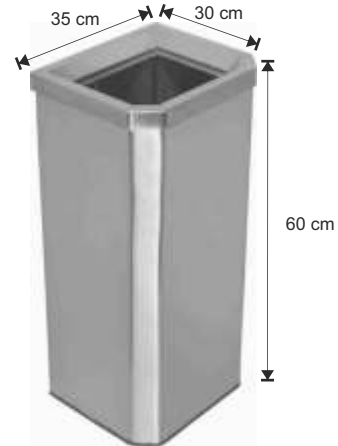

**1385 63 LT**

**KÖŞELİ ÇEMBERLİ**  
**430 KALİTE ÇÖP KOVASI**  
LARGE SIZE STAINLESS STEEL  
RECTANGULAR WASTE BASKET  
Большое нержавеющее  
прямоугольное мусорное ведро

## İMAJ KÜLLÜKLÜ ÇÖP KOVALARI BOYALI

### İMAJ PAINTED WASTE BINS WITH ASHTRAY



#### Крашенные урны для мусора с пепельницей «Имидж»

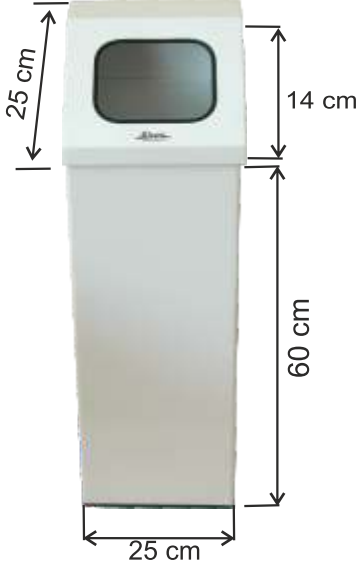

**1370** 37 LT

İMAJ ÇÖP KOVASI BOYALI  
PAINTED İMAJ WASTE BIN 25X25X60  
Крашенная урна "Имидж" 25x25x60

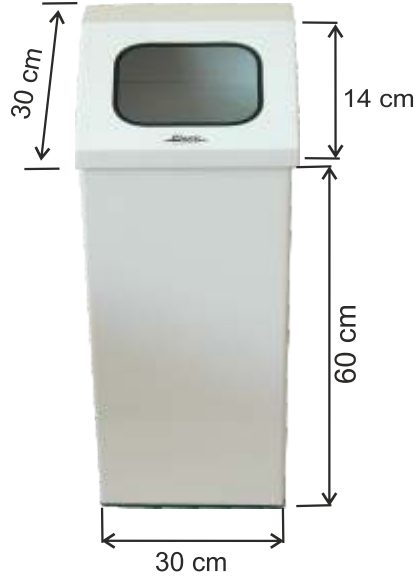

**1371** 54 LT

İMAJ ÇÖP KOVASI BOYALI  
PAINTED İMAJ WASTE BIN 30X30X60+14  
Крашенная урна "Имидж" 30x30x60+14

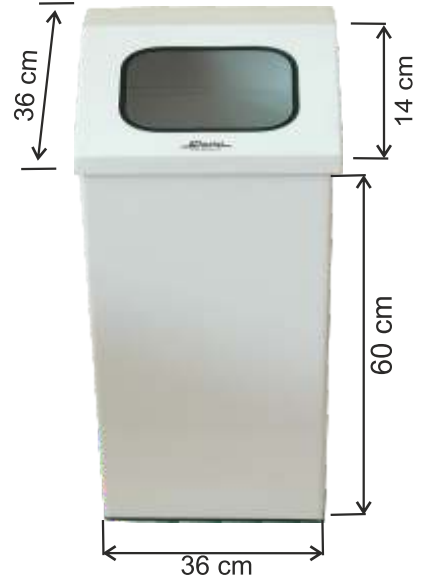

**1372** 79 LT

İMAJ ÇÖP KOVASI BOYALI  
PAINTED İMAJ WASTE BIN 79 LT  
Крашенная урна "Имидж" 86 л

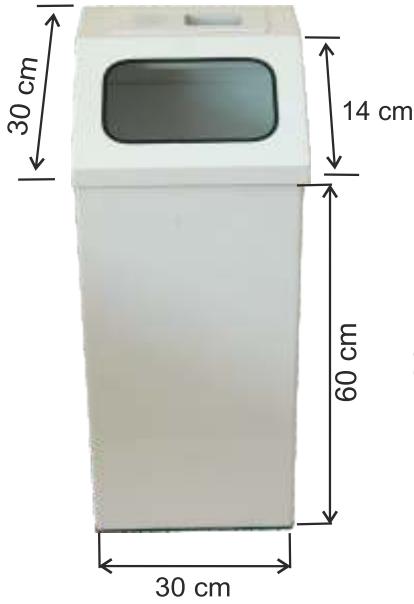

**1374** 54 LT

İMAJ KÜLLÜKLÜ ÇÖP  
KOVASI BOYALI  
PAINTED İMAJ WASTE  
BIN WITH ASHTRAY 54 LT  
Крашенная урна "Имидж" с  
пепельницей 54 л



**Küllüklü ve temizlenebilir  
üst hazneli**

**10 ADET VE ÜZERİ SİPARİŞLERDE  
İSTENİLEN RENK YAPILABİLİR.**

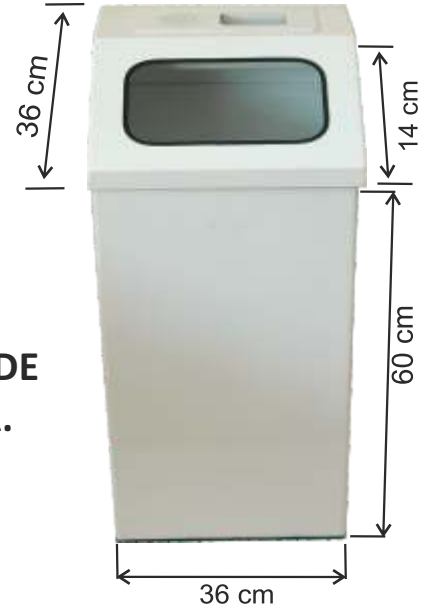

**1375** 79 LT

İMAJ KÜLLÜKLÜ ÇÖP  
KOVASI BOYALI  
PAINTED İMAJ WASTE BIN  
WITH ASHTRAY 36X36X60+14  
Крашенная урна "Имидж" с  
пепельницей 36x36x60+14

**Ürünlerimizin kalite belgelerini ve paslanmaz ürünlerin kullanma talimatını  
ilk sayfada bulunan 'Kalite Belgelerimiz' kısmında görebilirsiniz.**

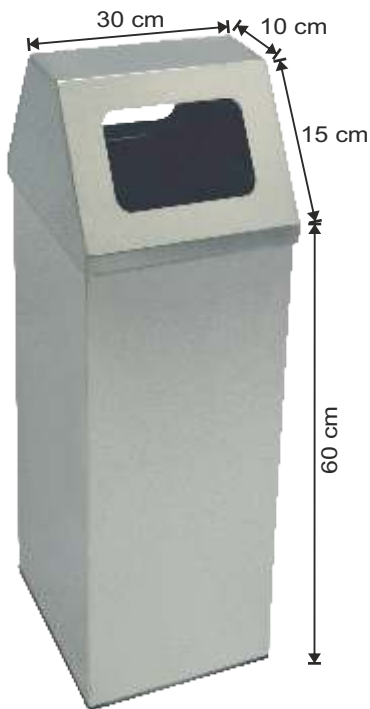
**Мусорные урны для мусора с пепельницей «Имидж»**

**1773 54 LT**

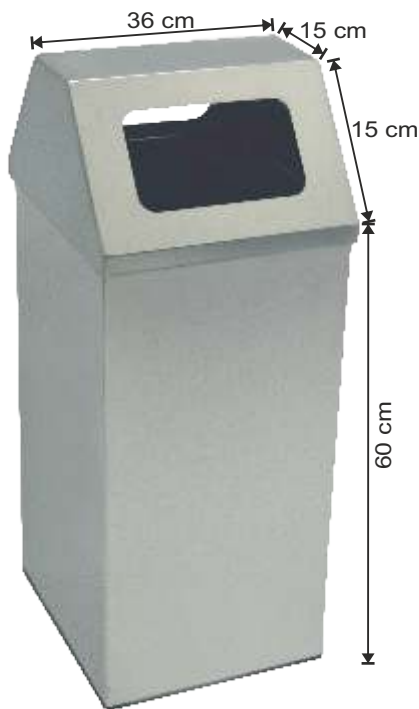
**KARE KAPAKLI ÇÖP KOVASI  
PASLANMAZ  
STAINLESS STEEL WASTE BIN  
WITH SQUARE COVER**  
Нержавеющее мусорное ведро  
с квадратной крышкой  
30x30x60+15 см

**1774 79 LT**

**KARE KAPAKLI ÇÖP KOVASI  
PASLANMAZ  
STAINLESS STEEL WASTE BIN  
WITH SQUARE LID**  
Нержавеющее мусорное ведро  
с квадратной крышкой  
36x36x60+15 см

**1778 79 LT**

**PİRAMİT KAPAKLI ÇÖP KOVASI  
STAINLESS STEEL WASTE BIN  
WITH PYRAMID LID**  
Нержавеющее мусорное  
ведро с крышкой формы  
пирамиды 36x36x60+15 см

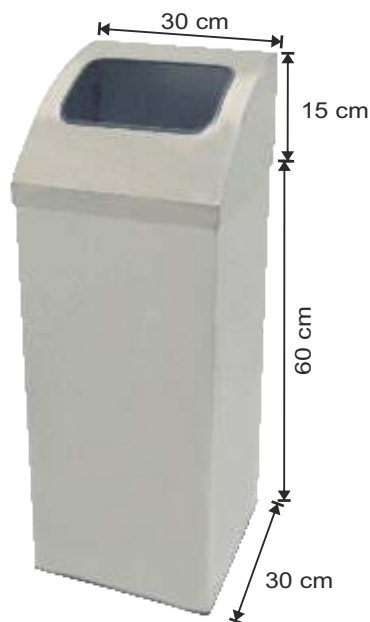
**1329 54 LT**

**ELİPS ÇÖP KOVASI  
ELLIPSE STAINLESS STEEL WASTE BIN**  
Нержавеющее мусорное ведро  
эллипсоидной формы 30x30x60+14 см

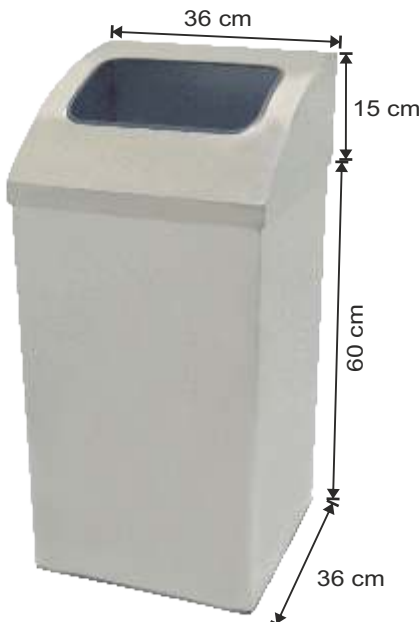

**1330 79 LT**

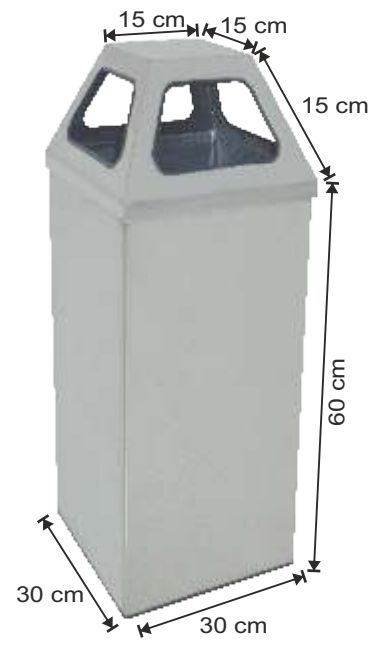
**ELİPS ÇÖP KOVASI  
ELLIPSE STAINLESS STEEL WASTE BIN**  
Нержавеющее мусорное ведро  
эллипсоидной формы 36x36x60+14 см

**1777 54 LT**

**PİRAMİT KAPAKLI ÇÖP KOVASI  
STAINLESS STEEL WASTE BIN  
WITH PYRAMID LID**  
Нержавеющее мусорное ведро  
крышкой формы пирамиды  
30x30x60+15 см

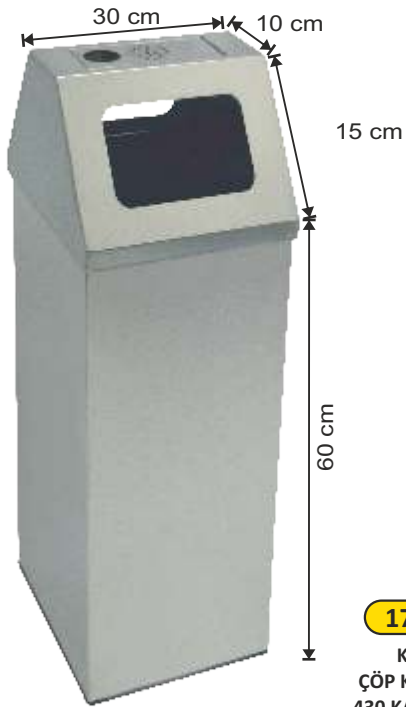
**Мусорные урны для мусора с пепельницей  
«Имидж»**



**1775 54 LT**

**KARE KAPAKLI  
ÇÖP KOVASI KÜLLÜKLÜ  
430 KALİTE PASLANMAZ  
STAINLESS STEEL WASTE BIN WITH  
ASHTRAY AND SQUARE SHAPE LID**  
Нержавеющее мусорное ведро с квадратной  
крышкой и пепельницей 30x30x60+15см

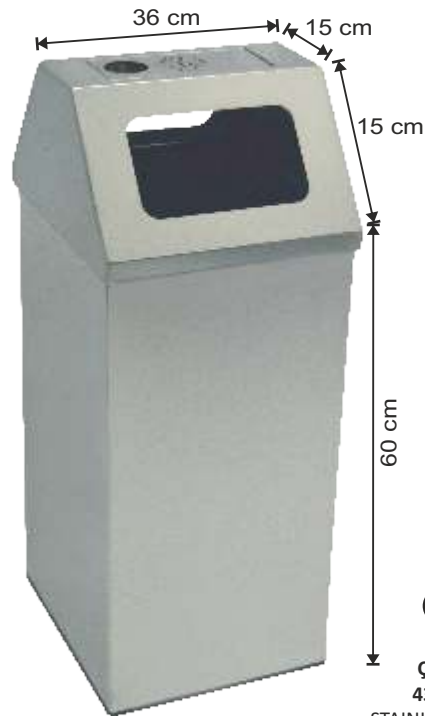

**1776 79 LT**

**KARE KAPAKLI  
ÇÖP KOVASI KÜLLÜKLÜ  
430 KALİTE PASLANMAZ  
STAINLESS STEEL WASTE BIN WITH  
ASHTRAY AND SQUARE SHAPE LID**  
Нержавеющее мусорное ведро с  
квадратной крышкой и пепельницей  
36x36x60+15см



**1779 54 LT**

**PİRAMİT KAPAKLI  
ÇÖP KOVASI KÜLLÜKLÜ  
430 KALİTE PASLANMAZ  
STAINLESS STEEL WASTE BIN WITH  
ASHTRAY AND SQUARE SHAPE LID**  
Нержавеющее мусорное ведро с  
крышкой формы пирамиды и пепельницей  
30x30x60+15 см



**1780 79 LT**

**PİRAMİT KAPAKLI  
ÇÖP KOVASI KÜLLÜKLÜ  
430 KALİTE PASLANMAZ  
STAINLESS STEEL WASTE BIN WITH  
ASHTRAY AND SQUARE SHAPE LID**  
Нержавеющее мусорное ведро с крышкой  
формы пирамиды и пепельницей  
36x36x60+15 см

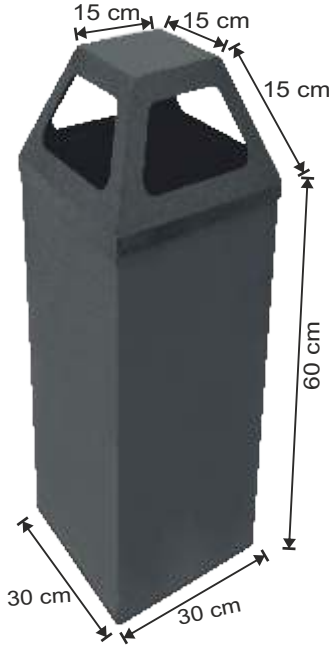
**Мусорные урны для мусора с пепельницей «Имидж»**

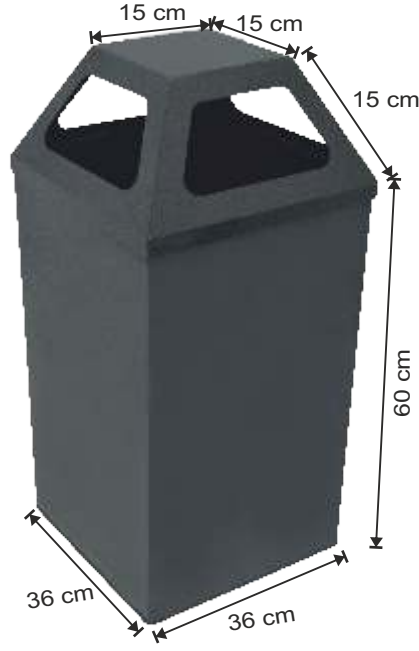
**1376 54 LT**
**PİRAMİT ÇÖP KOVASI  
FÜME RENK**
**PAINTED WASTE BIN WITH  
PYRAMID SHAPE LID**

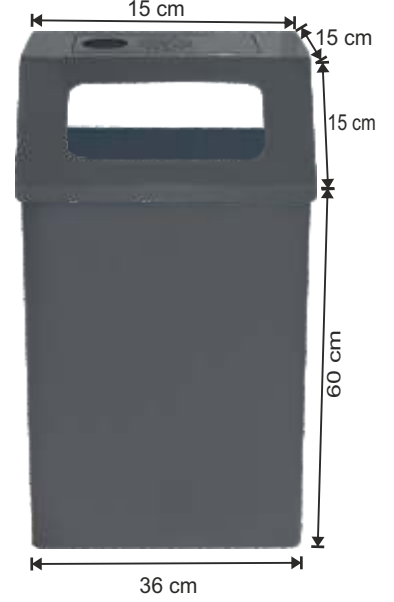
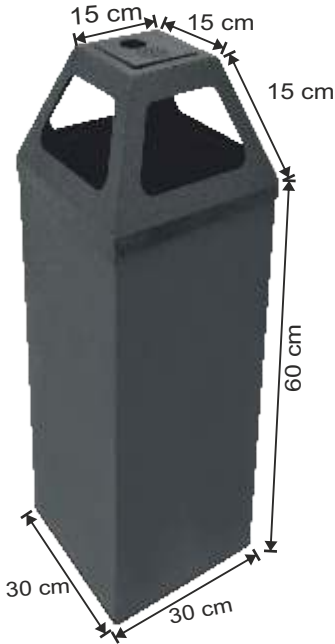
 Крашеное мусорное ведро с  
крышкой формы пирамиды  
30x30x60+15 см

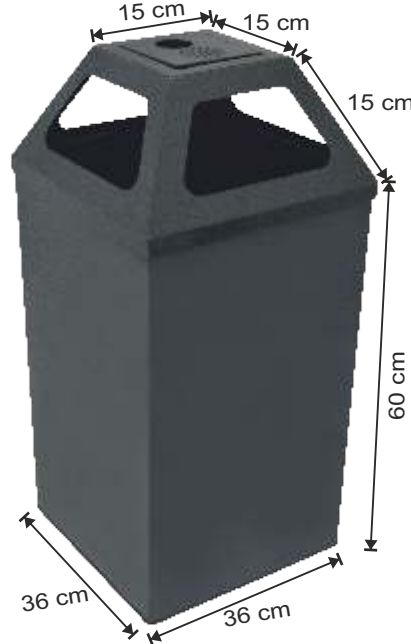
**1377 79 LT**
**PİRAMİT ÇÖP KOVASI  
FÜME RENK**
**PAINTED WASTE BIN WITH  
PYRAMID SHAPE LID**

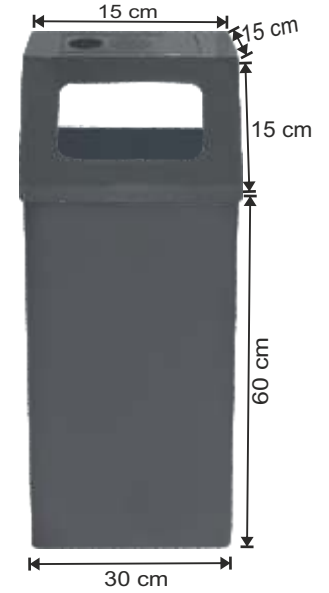
 Крашеное мусорное ведро с  
крышкой формы пирамиды  
36x36x60+15 см

**1356 79 LT**
**KARE KAPAKLI  
KÜLLÜKLÜ ÇÖP KOVASI  
FÜME RENK**
**PAINTED SQUARE SHAPE  
WASTE BIN WITH ASHTRAY**  
Крашеное мусорное ведро с  
квадратной крышкой и  
пепельницей 36x36x60+15 см

**1378 54 LT**
**KARE KAPAKLI  
KÜLLÜKLÜ ÇÖP KOVASI  
FÜME RENK**
**PAINTED WASTE BIN WITH  
ASHTRAY AND PYRAMID SHAPE LID**

 Крашеное мусорное ведро с крышкой  
формы пирамиды и пепельницей  
30x30x60+15 см

**1379 79 LT**
**KARE KAPAKLI  
KÜLLÜKLÜ ÇÖP KOVASI  
FÜME RENK**
**PAINTED WASTE BIN WITH  
ASHTRAY AND PYRAMID SHAPE LID**

 Крашеное мусорное ведро с  
крышкой формы пирамиды и  
пепельницей 36x36x60+15 см

**1355 54 LT**
**KARE KAPAKLI  
KÜLLÜKLÜ ÇÖP KOVASI  
FÜME RENK**
**PAINTED WASTE BIN WITH ASHTRAY  
AND SQUARE SHAPE LID**

 Крашеное мусорное ведро с  
квадратной крышкой и пепельницей  
30x30x60+15 см

**Ürünlerimizin kalite belgelerini ve paslanmaz ürünlerin kullanma talimatını  
ilk sayfada bulunan 'Kalite Belgelerimiz' kısmında görebilirsiniz.**

**Оцинкованные промышленные мусорные урны**



**1090 60 LT.**

**GALVANİZ PEDALLI  
ÇÖP KOVASI**  
60 LT INDUSTRIAL TYPE  
GALVANISED PEDAL BIN

Урна оцинкованная с педалью  
индустриального типа 60 л



**1091 70 LT.**

**GALVANİZ PEDALLI  
ÇÖP KOVASI**  
70 LT INDUSTRIAL TYPE  
GALVANISED PEDAL BIN

Урна оцинкованная с педалью  
индустриального типа 70 л



**1092 80 LT.**

**GALVANİZ PEDALLI  
ÇÖP KOVASI**  
80 LT INDUSTRIAL TYPE  
GALVANISED PEDAL BIN

Урна оцинкованная с педалью  
индустриального типа 80 л



**1093 60 LT.**

**GALVANİZ MANUEL KAPAKLI  
ÇÖP KOVASI**  
60 LT INDUSTRIAL TYPE  
GALVANISED WASTE BIN WITH  
MANUAL LID

Урна оцинкованная с педалью  
индустриального типа с  
крышкой 60 л



**1094 70 LT.**

**GALVANİZ MANUEL KAPAKLI  
ÇÖP KOVASI**  
70 LT INDUSTRIAL TYPE  
GALVANISED WASTE BIN WITH  
MANUAL LID

Урна оцинкованная с педалью  
индустриального типа с  
крышкой 70 л



**1095 80 LT.**

**GALVANİZ MANUEL KAPAKLI  
ÇÖP KOVASI**  
80 LT INDUSTRIAL TYPE  
GALVANISED WASTE BIN WITH  
MANUAL LID

Урна оцинкованная с педалью  
индустриального типа с  
крышкой 80 л

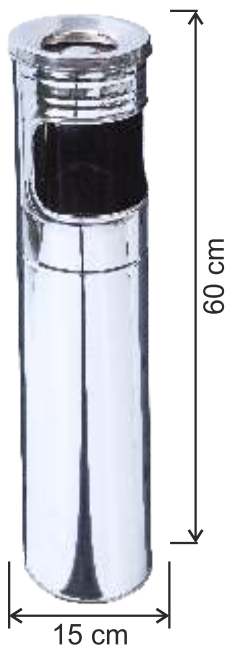

**1201 10 LT.**  
**1 NO. KOLON KÜLLÜK PASLANMAZ**  
**1 NO STAINLESS STEEL COLON ASHTRAY**  
 Нержавеющая урна пепельница колонного типа № 1



**1202 15 LT.**  
**2 NO. KOLON KÜLLÜK PASLANMAZ**  
**2 NO STAINLESS STEEL COLON ASHTRAY**  
 Нержавеющая урна пепельница колонного типа № 2



**1203 20 LT.**  
**3 NO. KOLON KÜLLÜK PASLANMAZ**  
**3 NO STAINLESS STEEL COLON ASHTRAY**  
 Нержавеющая урна пепельница колонного типа № 3



**1204 27 LT.**  
**4 NO. KOLON KÜLLÜK PASLANMAZ**  
**4 NO STAINLESS STEEL COLON ASHTRAY**  
 Нержавеющая урна пепельница колонного типа № 4



**1205 34 LT.**  
**5 NO. KOLON KÜLLÜK PASLANMAZ**  
**5 NO STAINLESS STEEL COLON ASHTRAY**  
 Нержавеющая урна пепельница колонного типа № 5



**1206 57 LT.**  
**6 NO. KOLON KÜLLÜK PASLANMAZ**  
**6 NO STAINLESS STEEL COLON ASHTRAY**  
 Нержавеющая урна пепельница колонного типа № 6



**1279 27 LT.**  
**4 NO. PASLANMAZ IZGARA KÜLLÜKLÜ ÇÖP KOVASI HAZNELİ**  
**STAINLESS STEEL COLON ASHTRAY 24x60CM**  
 Урна пепельница с нержавеющей решеткой

**KOLON KÜLLÜKLÜ PASLANMAZ ÇÖP KOVALARI**  
**STAINLESS STEEL WASTE BINS WITH COLON ASHTRAY**



**Урны пепельницы колонного типа**



**1294** 27 LT.

4 NO. PASLANMAZ HAZNELİ  
 KÜLLÜKLÜ ÇÖP KOVASI  
 COLON ASHTRAY WITH  
 PLASTIC BAG HOLDER AND  
 CHAMBER 4 NO 24X60CM  
 Урна пепельница с  
 держателем для пакетов №4



**1295** 34 LT.

5 NO. PASLANMAZ HAZNELİ  
 KÜLLÜKLÜ ÇÖP KOVASI  
 COLON ASHTRAY WITH  
 PLASTIC BAG HOLDER AND  
 CHAMBER 5 NO 27X60 CM  
 Урна пепельница с держателем  
 для пакетов №5



**1296** 57 LT.

6 NO. PASLANMAZ HAZNELİ  
 KÜLLÜKLÜ ÇÖP KOVASI  
 PAINTED ELITE COLON ASHTRAY  
 6 NO 35X60CM  
 Урна пепельница с держателем  
 для пакетов №6



**1274** 27 LT.

4 NO. PASLANMAZ  
 KÜLLÜKLÜ ÇÖP KOVASI  
 ULTRA COLON ASHTRAY  
 4 NO 24X60  
 Урна пепельница № 4  
 24x60 "Ультра



**1275** 34 LT.

5 NO. PASLANMAZ  
 KÜLLÜKLÜ ÇÖP KOVASI  
 ULTRA COLON ASHTRAY  
 5 NO 27X60  
 Урна пепельница № 5  
 27x60 "Ультра



**1276** 57 LT.

6 NO. PASLANMAZ  
 KÜLLÜKLÜ ÇÖP KOVASI  
 ULTRA COLON ASHTRAY  
 6 NO 35X60  
 Урна пепельница № 6  
 35x60 "Ультра

**1101** 10 LT.**1 NO. BOYALI KOLON  
KÜLLÜK****1 NO PAINTED  
COLON ASHTRAY****Крашенная урна пепельница  
колонного типа № 1****1102** 15 LT.**2 NO. BOYALI KOLON  
KÜLLÜK****2 NO PAINTED  
COLON ASHTRAY****Крашенная урна пепельница  
колонного типа № 2****1103** 20 LT.**3 NO. BOYALI KOLON  
KÜLLÜK****2 NO PAINTED  
COLON ASHTRAY****Крашенная урна пепельница  
колонного типа № 3****1104** 27 LT.**4 NO. BOYALI KOLON  
KÜLLÜK****4 NO PAINTED  
COLON ASHTRAY****Крашенная урна пепельница  
колонного типа № 4****1105** 34 LT.**5 NO. BOYALI KOLON  
KÜLLÜK****5 NO PAINTED  
COLON ASHTRAY****Крашенная урна пепельница  
колонного типа № 5****1106** 57 LT.**6 NO. BOYALI KOLON  
KÜLLÜK****6 NO PAINTED  
COLON ASHTRAY****Крашенная урна пепельница  
колонного типа № 6**

**Ürünlerimizin kalite belgelerini ve paslanmaz ürünlerin kullanma talimatını  
ilk sayfada bulunan 'Kalite Belgelerimiz' kısmında görebilirsiniz.**

## METAL İÇ KOVALI ÇÖP KOVALARI

### WASTE BINS WITH METAL INTERIOR BUCKET



#### Металлическая урна для мусора с внутренним ведром



**1288** 27 LT.

METAL İÇ KOVALI  
90° AÇILABİLİR KAPAKLI  
STAINLESS STEEL ELITE COLON  
ASHTRAY STAINLESS STEEL 27X80 CM  
Нержавеющая урна пепельница  
"Элит" 27x80 см



**1289** 42 LT.

METAL İÇ KOVALI  
90° AÇILABİLİR KAPAKLI  
STAINLESS STEEL ELITE COLON  
ASHTRAY STAINLESS STEEL 30X80 CM  
Нержавеющая урна пепельница  
"Элит" 30x80 см



**1290** 57 LT.

METAL İÇ KOVALI  
90° AÇILABİLİR KAPAKLI  
STAINLESS STEEL ELITE COLON  
ASHTRAY STAINLESS STEEL 35X80 CM  
Нержавеющая урна пепельница  
"Элит" 35x80 см



**1291** 27 LT.

METAL İÇ KOVALI  
90° AÇILABİLİR KAPAKLI  
PAINTED ELITE COLON  
ASHTRAY 27X80 CM  
Крашенная урна пепельница  
"Элит" 27x80 см



**1292** 42 LT.

METAL İÇ KOVALI  
90° AÇILABİLİR KAPAKLI  
PAINTED ELITE COLON  
ASHTRAY 30X80 CM  
Крашенная урна пепельница  
"Элит" 30x80 см



**1293** 57 LT.

METAL İÇ KOVALI  
90° AÇILABİLİR KAPAKLI  
PAINTED ELITE COLON  
ASHTRAY 35X80 CM  
Крашенная урна пепельница  
"Элит" 25x80 см

Ürünlerimizin kalite belgelerini ve paslanmaz ürünlerin kullanma talimatını ilk sayfada bulunan 'Kalite Belgelerimiz' kısmında görebilirsiniz.



**1212** 34 LT.

**KOLON KÜLLÜK PASLANMAZ GÖVDE DELİKLİ**  
**STAINLESS STEEL MEGA COLON ASHTRAY WITH PERFORATED BODY**  
 Нержавеющая Мега урна колонного типа с отверстиями



**1208** 20 LT.

**KOLON KÜLLÜK PASLANMAZ GÖVDE DELİKLİ**  
**3 NO STAINLESS STEEL COLON SAND ASHTRAY WITH PERFORATED BODY**  
 Нержавеющая урна колонного типа с отверстиями № 3



**1209** 34 LT.

**KOLON KÜLLÜK PASLANMAZ GÖVDE DELİKLİ**  
**5 NO STAINLESS STEEL COLON SAND ASHTRAY WITH PERFORATED BODY**  
 Нержавеющая урна колонного типа с отверстиями № 5



**1240** 34 LT.

**KOLON KÜLLÜK PASLANMAZ**  
**STAINLESS STEEL WASTE BIN WITH ASHTRAY AND LID**  
 Урна с пепельницей и нержавеющей крышкой



**1241** 57 LT.

**KOLON KÜLLÜK PASLANMAZ**  
**STAINLESS STEEL WASTE BIN WITH ASHTRAY AND LID**  
 Нержавеющая урна с пепельницей и крышкой



**1242** 57 LT.

**KOLON KÜLLÜK PASLANMAZ**  
**STAINLESS STEEL WASTE BIN WITH ASHTRAY AND LID**  
 Нержавеющая урна с пепельницей и крышкой

**KARE TİP KÜLLÜKLÜ ÇÖP KOVALARI**  
**SQUARE SHAPE WASTE BINS WITH ASHTRAY**



**Квадратные урны пепельницы**



**1216 30 LT.**

**DİKDÖRTGEN KÜLLÜKLÜ  
ÇÖP KOVASI PASLANMAZ  
STAINLESS STEEL  
RECTANGULAR WASTE BIN  
Нержавеющее прямоугольное  
мусорное ведро 17x30x60**

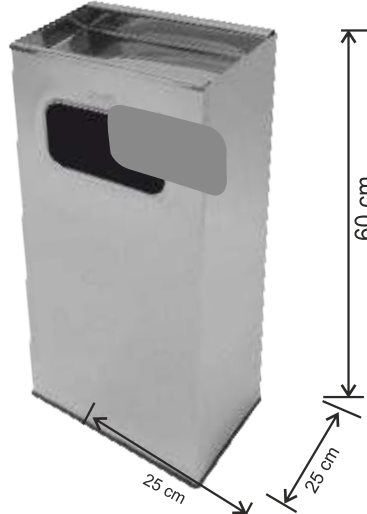

**1217 37 LT.**

**KARE KÜLLÜKLÜ  
ÇÖP KOVASI PASLANMAZ  
1 NO STAINLESS STEEL  
SQUARE SHAPE WASTE BIN  
Нержавеющее квадратное мусорное  
ведро № 1 25x25x60**

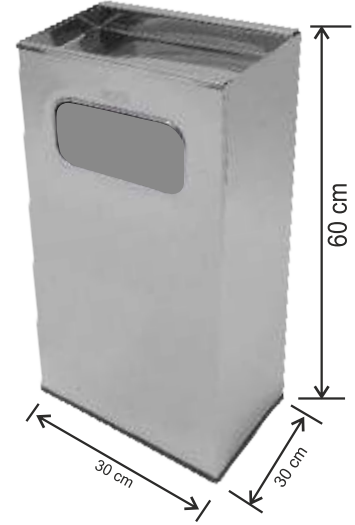

**1218 54 LT.**

**KARE KÜLLÜKLÜ  
ÇÖP KOVASI PASLANMAZ  
2 NO STAINLESS STEEL  
SQUARE SHAPE WASTE BIN  
Нержавеющее квадратное мусорное  
ведро № 2 30x30x60**

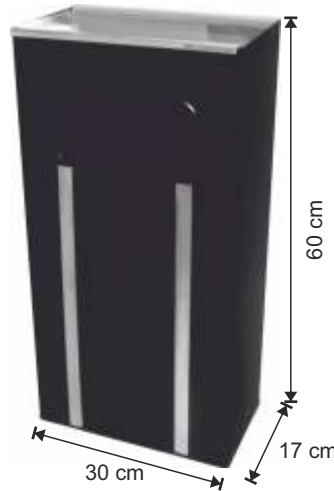

**1119 30 LT.**

**DİKDÖRTGEN DEKOR KÜLLÜKLÜ  
ÇÖP KOVASI  
30 LT DECORATED RECTANGULAR  
WASTE BIN WITH ASHTRAY  
Прямоугольное мусорное ведро с  
пепельницей с декором 30 л**



**1116 30 LT.**

**DİKDÖRTGEN KÜLLÜKLÜ  
ÇÖP KOVASI BOYALI  
RECTANGULAR WASTE  
BIN 17\*30\*60  
Прямоугольное мусорное  
ведро 17\*30\*60**



**1117 37 LT.**

**KARE KÜLLÜKLÜ ÇÖP KOVASI  
BOYALI  
SQUARE SHAPE WASTE BIN 1 NO  
Квадратное мусорное ведро  
№ 1 25\*25\*60**



**1118 54 LT.**

**KARE KÜLLÜKLÜ ÇÖP KOVASI  
BOYALI  
SQUARE SHAPE WASTE BIN 2 NO  
Квадратное мусорное ведро  
№ 2 30\*30\*60**

**Ürünlerimizin kalite belgelerini ve paslanmaz ürünlerin kullanma talimatını  
ilk sayfada bulunan 'Kalite Belgelerimiz' kısmında görebilirsiniz.**

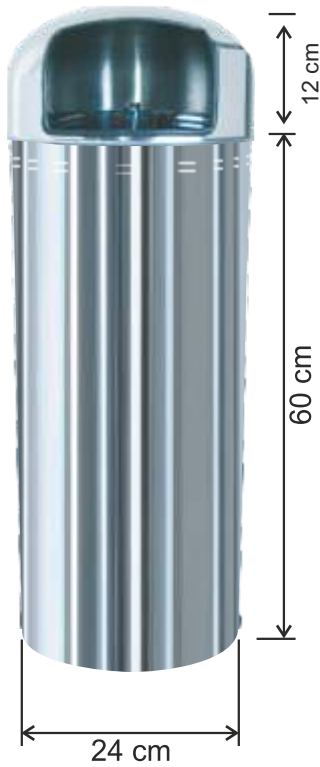
**2051 27 LT.**

**1 NO. NEPTÜN  
ÇÖP KOVASI PASLANMAZ  
27 LT 1 NO NEPTUNE WASTE BIN  
Урна № 1 "Нептун" 27 л**

**2052 34 LT.**

**2 NO. NEPTÜN  
ÇÖP KOVASI PASLANMAZ  
34 LT 2 NO NEPTUNE WASTE BIN  
Урна № 2 "Нептун" 34 л**

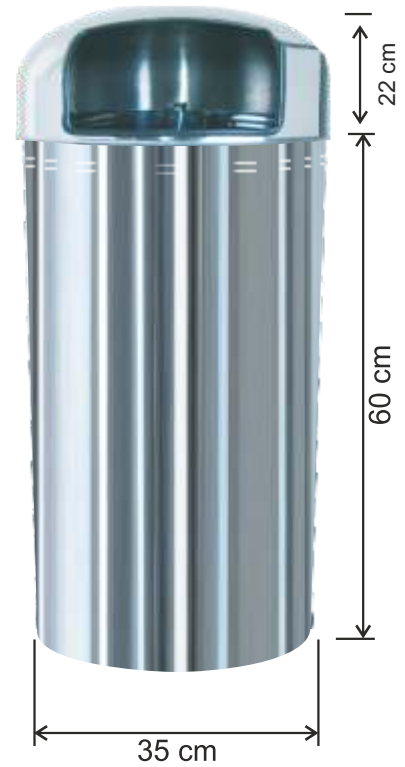
**2053 57 LT.**

**3 NO. NEPTÜN  
ÇÖP KOVASI PASLANMAZ  
57 LT 3 NO NEPTUNE WASTE BIN  
Урна № 3 "Нептун" 57 л**

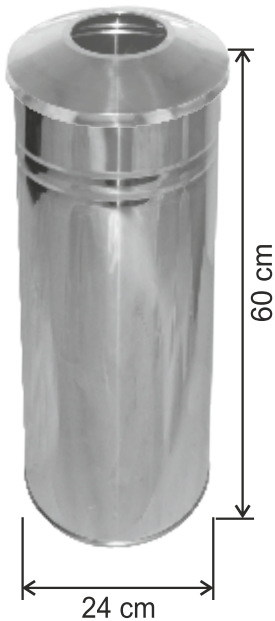
**1284 27 LT.**

**4 NO. ULTRA  
PASLANMAZ ÇÖP KOVASI  
ULTRA COLON ASHTRAY WITH  
PLASTIC BAG HOLDER 4 NO 24X60  
Урна пепельница "Ультра"с  
держателем для пакетов  
№ 4 24x60**

**1285 34 LT.**

**5 NO. ULTRA  
PASLANMAZ ÇÖP KOVASI  
ULTRA COLON ASHTRAY WITH  
PLASTIC BAG HOLDER 27X60  
Урна пепельница "Ультра"с  
держателем для пакетов 27x60**

**1286 57 LT.**

**6 NO. ULTRA  
PASLANMAZ ÇÖP KOVASI  
ULTRA COLON ASHTRAY WITH  
PLASTIC BAG HOLDER 35X60  
Урна пепельница "Ультра"с  
держателем для пакетов 35x60**

**Мусорные ведра конической формы**



**1328 30 LT**

**DOKUNMATİK KAPAKLI**  
STAINLESS STEEL TOUCH OPERATED  
CONIC WASTE BIN 5 NO  
Сенсорная нержавеющая урна  
конической формы № 5



360° Açılabilen dokunmatik  
kapaklı ürünler



**1327 20 LT**

**DOKUNMATİK KAPAKLI**  
STAINLESS STEEL TOUCH OPERATED  
CONIC WASTE BIN 45CM  
Сенсорная нержавеющая урна  
конической формы 45 см



**1297 30 LT**

**PASLANMAZ KONİK KAPALI TİP**  
**ÇÖP KOVASI**  
STAINLESS STEEL CONIC  
SHAPE WASTE BIN 5NO  
Нержавеющая урна  
конической формы № 5



**1298 20 LT**

**PASLANMAZ KONİK KAPALI TİP**  
**ÇÖP KOVASI**  
STAINLESS STEEL CONIC  
SHAPE WASTE BIN 45CM  
Нержавеющая урна  
конической формы 45 см



**1299 20 LT**

**BOYALI KONİK ÇÖP KOVASI**  
PAINTED CONIC WASTE BIN 60CM  
Крашеная урна конической  
формы 60 см



**1267 50 LT. MANUEL KAPAKLI**

**PASLANMAZ**  
STAINLESS STEEL CONICAL WASTE BIN  
WITH MANUEL LID  
Нержавеющая урна конической  
формы с крышкой



**1268 50 LT. MANUEL KAPAKLI**

**KONİK BOYALI ÇÖP KOVASI**  
PAINTED CONICAL WASTE BIN WITH  
MANUEL LID  
Крашеная урна конической формы  
с крышкой

**Ürünlerimizin kalite belgelerini ve paslanmaz ürünlerin kullanma talimatını ilk sayfada bulunan 'Kalite Belgelerimiz' kısmında görebilirsiniz.**

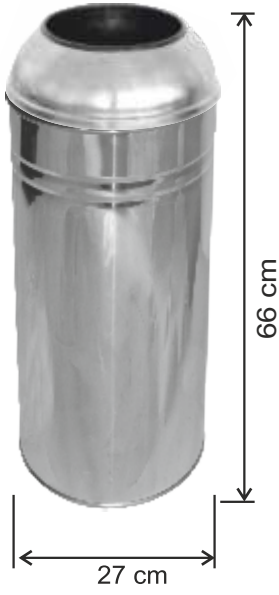
**1237 34 LT.**

**5 NO. PASLANMAZ ÇÖP KOVASI**  
**STAINLESS STEEL WASTE BIN**  
**WITH DOME SHAPE LID**  
 Нержавеющее мусорное ведро  
 с выпуклой крышкой

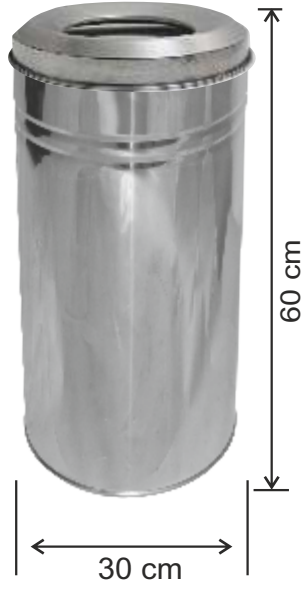
**1248 42 LT.**

**PASLANMAZ ÇÖP KOVASI**  
**STAINLESS STEEL WASTE BIN 42 LT**  
 Нержавеющая урна 42 л

**1249 57 LT.**

**PASLANMAZ ÇÖP KOVASI**  
**STAINLESS STEEL WASTE**  
**BIN 35X60 CM**  
 Нержавеющая урна  
 35x60 см

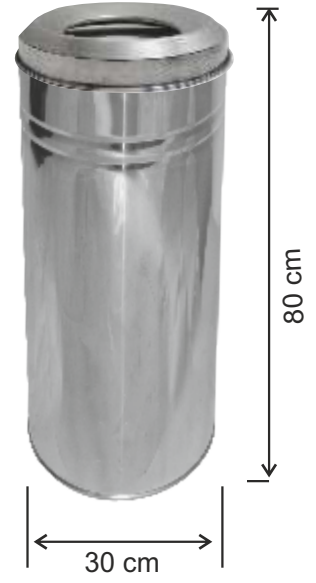
**1250 57 LT.**

**PASLANMAZ ÇÖP KOVASI**  
**STAINLESS STEEL WASTE**  
**BIN 35X80 CM**  
 Нержавеющая урна  
 35x80 см

**1251 18 LT.**

**PLASTİK TABANLI ÇEMBERLİ**  
**PASLANMAZ ÇÖP KOVASI**  
**18 LT STAINLESS STEEL**  
**WASTE BIN WITH RING**  
 Нержавеющая урна с  
 окантовкой 18 л

**1252 27 LT.**

**PLASTİK TABANLI ÇEMBERLİ**  
**PASLANMAZ ÇÖP KOVASI**  
**27 LT STAINLESS STEEL**  
**WASTE BIN WITH RING**  
 Нержавеющая урна с  
 окантовкой 27 л

**1253 18 LT.**

**PLASTİK TABANLI ÇEMBERLİ**  
**BOYALI ÇÖP KOVASI**  
**18 LT PAINTED WASTE**  
**BIN WITH RING**  
 Крашеная урна с  
 окантовкой 18 л

**1254 27 LT.**

**PLASTİK TABANLI ÇEMBERLİ**  
**BOYALI ÇÖP KOVASI**  
**18 LT PAINTED WASTE**  
**BIN WITH RING**  
 Крашеная урна с  
 окантовкой 27 л

**Ürünlerimizin kalite belgelerini ve paslanmaz ürünlerin kullanma talimatını  
 ilk sayfada bulunan 'Kalite Belgelerimiz' kısmında görebilirsiniz.**

**Мусорные урны закрытого типа**



**1215 27 LT.**

4 NO. KAPALI TİP ÇÖP KOVASI  
PASLANMAZ  
STAINLESS STEEL COLON  
ASHTRAY 4 NO CLOSED TYPE  
Нержавеющая урна пепельница  
№ 4, закрытая

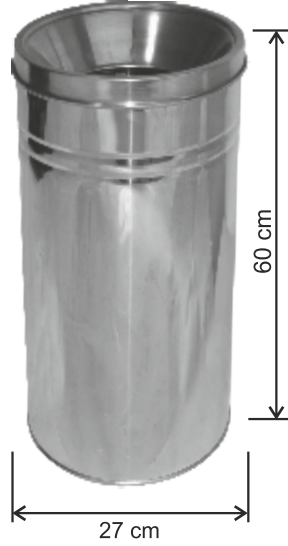

**1205 K 34 LT.**

5 NO. KAPALI TİP ÇÖP KOVASI  
PASLANMAZ  
5 NO CLOSED TYPE WASTE BIN  
Мусорное ведро № 5, закрытое

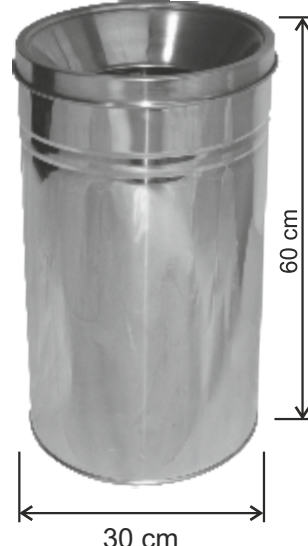

**1273 K 42 LT.**

KAPALI TİP ÇÖP KOVASI  
PASLANMAZ  
STAINLESS STEEL CLOSED  
TYPE WASTE BIN 30X60CM  
Нержавеющая урна пепельница  
колонного типа 30x60 см



**1206 K 57 LT.**

6 NO. KAPALI TİP ÇÖP KOVASI  
PASLANMAZ  
6 NO CLOSED TYPE  
Урна пепельница № 6, закрытая



**1205 K40 23 LT.**

5 NO. KAPALI TİP ÇÖP KOVASI  
PASLANMAZ 40 cm  
5 NO CLOSED TYPE STAINLESS  
WASTE BIN 40CM  
Нержавеющее мусорное  
ведро № 5, закрытое 40 см



**1206 K45 43 LT.**

6 NO. KAPALI TİP ÇÖP KOVASI  
PASLANMAZ 45 cm  
6 NO CLOSED TYPE 45 CM  
Урна пепельница № 6,  
закрытая 45 см



**1115 24 LT.**

4 NO. KAPALI TİP ÇÖP KOVASI  
BOYALI  
4 NO COLON ASHTRAY  
CLOSED TYPE  
Урна пепельница колонного  
типа № 6, закрытая



**1105 K 34 LT.**

5 NO. KAPALI TİP ÇÖP KOVASI  
BOYALI  
5 NO COLON ASHTRAY  
PAINTED CLOSED TYPE  
Крашеная урна пепельница  
колонного типа, закрытая



**1173 K 42 LT.**

KAPALI TİP ÇÖP KOVASI  
BOYALI  
PAINTED CLOSED TYPE  
WASTE BIN  
Крашеная урна 30x60 см,  
закрытая



**1106 K 57 LT.**

6 NO. KAPALI TİP ÇÖP KOVASI  
BOYALI  
6 NO PAINTED COLON ASHTRAY  
CLOSED TYPE  
Крашеная урна пепельница колонного  
типа № 6, закрытая

**Ürünlerimizin kalite belgelerini ve paslanmaz ürünlerin kullanma talimatını ilk sayfada bulunan 'Kalite Belgelerimiz' kısmında görebilirsiniz.**



**1337 30 LT**

ÇEMBERLİ DİKDÖRTGEN  
 ÇÖP KOVASI  
 PASLANMAZ 430 KALİTE  
 STAINLESS STEEL RECTANGULAR  
 WASTE BIN WITH RING  
 Нержавеющая урна с прямоугольной  
 окантовкой

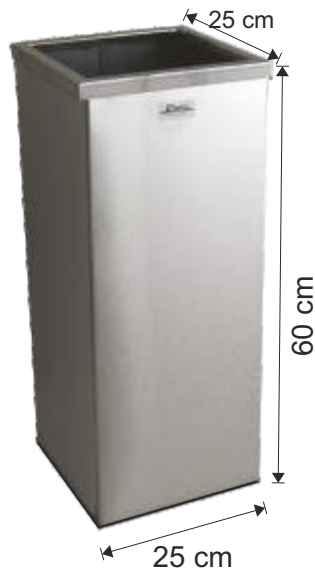

**1338 37 LT**

ÇEMBERLİ KARE ÇÖP KOVASI  
 PASLANMAZ 430 KALİTE  
 STAINLESS STEEL SQUARE SHAPE  
 WASTE BIN WITH RING 2 NO  
 Нержавеющая урна с  
 квадратнойокантовкой №2



**1339 54 LT**

ÇEMBERLİ KARE ÇÖP KOVASI  
 PASLANMAZ 430 KALİTE  
 STAINLESS STEEL SQUARE SHAPE  
 WASTE BIN WITH RING 3 NO  
 Нержавеющая урна с  
 квадратнойокантовкой №3



**1389 79 LT**

ÇEMBERLİ KARE ÇÖP KOVASI  
 PASLANMAZ 430 KALİTE  
 STAINLESS STEEL WASTE BIN  
 WITH SQUARE RING 4 NO  
 Нержавеющая урна с квадратной  
 окантовкой № 4



**1348 54 LT**

SİYAH KARE ÇEMBERLİ  
 ÇÖP KOVASI  
 PASLANMAZ 430 KALİTE  
 STAINLESS STEEL WASTE BIN  
 WITH ASHTRAY AND BLACK LID  
 Нержавеющее мусорное ведро с  
 черной квадратной крышкой  
 30x30x60 см

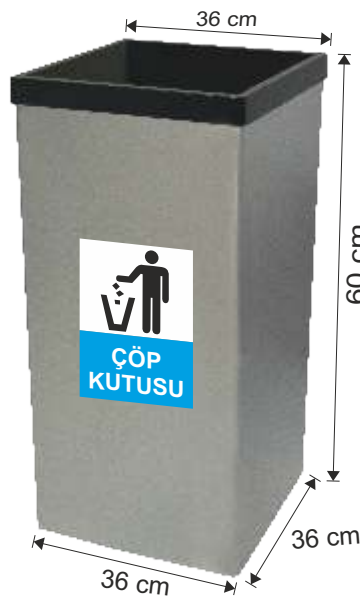

**1349 79 LT**

SİYAH KARE ÇEMBERLİ  
 ÇÖP KOVASI  
 PASLANMAZ 430 KALİTE  
 STAINLESS STEEL WASTE BIN  
 WITH ASHTRAY AND BLACK LID  
 Нержавеющее мусорное  
 ведро с черной квадратной  
 крышкой 36x36x60 см



**1336 96 LT**

ÇEMBERLİ KARE ÇÖP KOVASI  
 PASLANMAZ 430 KALİTE  
 STAINLESS STEEL WASTE BIN  
 WITH SQUARE RING 4 NO  
 Нержавеющая урна с квадратной  
 окантовкой № 4

## KARE ÇEMBERLİ ÇÖP KOVALARI

### SQUARE SHAPE WASTE BINS WITH RING



#### Квадратные мусорные ведра

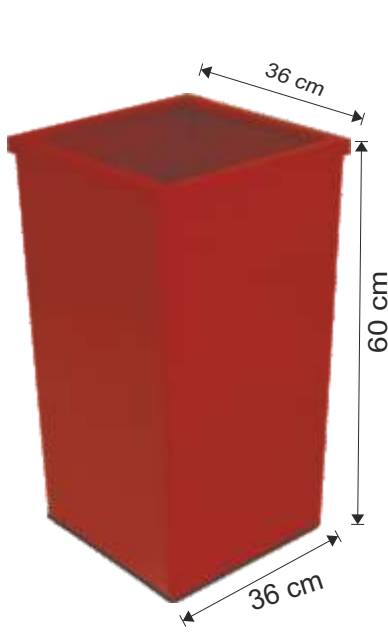

**1347** 79 LT

ÇEMBERLİ BOYALI KARE ÇÖP KOVASI  
PAINTED SQUARE SHAPE WASTE BIN 3 NO  
Крашеная урна с квадратной  
окантовкой № 3



**1353** 54 LT

KARE KAPAKLI BOYALI ÇÖP KOVASI  
PAINTED SQUARE SHAPE WASTE BIN  
Крашеное мусорное ведро с квадратной  
крышкой 30x30x60+15cm

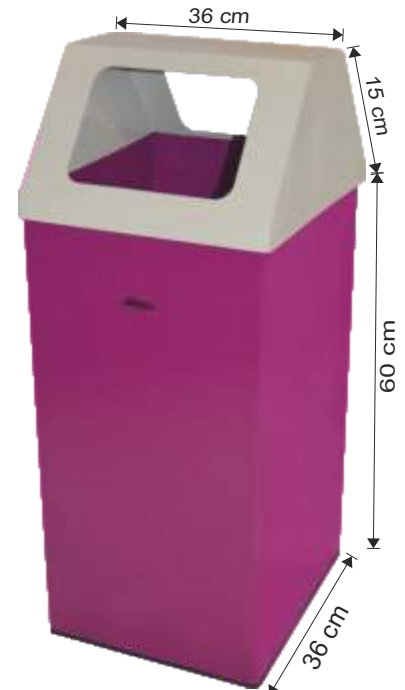

**1354** 79 LT

KARE KAPAKLI BOYALI ÇÖP KOVASI  
PAINTED SQUARE SHAPE WASTE BIN  
Крашеное мусорное ведро с квадратной  
крышкой 30x36x60+15cm

### 10 ADET VE ÜZERİ SİPARİŞLERDE İSTENİLEN RENK YAPILABİLİR.

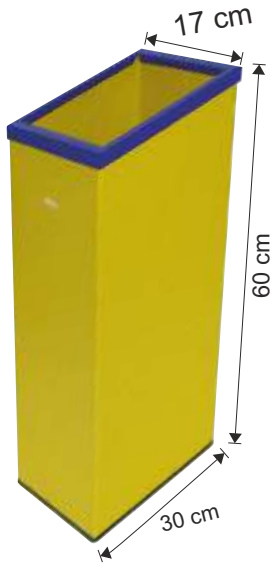

**1342** 30 LT

ÇEMBERLİ BOYALI  
DİKDÖRTGEN ÇÖP KOVASI  
PAINTED RECTANGULAR  
WASTE BIN WITH RING  
Крашеная урна с прямоугольной  
окантовкой

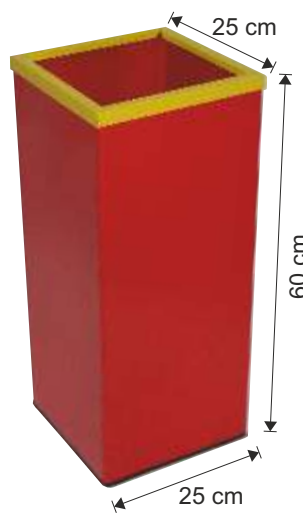

**1343** 37 LT

ÇEMBERLİ BOYALI KARE  
ÇÖP KOVASI  
PAINTED SQUARE SHAPE  
WASTE BIN WITH RING 1 NO  
Крашеная урна с квадратной  
окантовкой № 1



**1344** 54 LT

ÇEMBERLİ BOYALI KARE  
ÇÖP KOVASI  
PAINTED SQUARE SHAPE  
WASTE BIN WITH RING 2 NO  
Крашеная урна с квадратной  
окантовкой № 2

Ürünlerimizin kalite belgelerini ve paslanmaz ürünlerin kullanma talimatını  
ilk sayfada bulunan 'Kalite Belgelerimiz' kısmında görebilirsiniz.

**Мусорные ведра для медицинских учреждений  
(хирургических отделений)**

**2154 40 LT**

**430 KALİTE PASLANMAZ  
MANUEL ÇÖP KOVASI**  
40 LT STAINLESS STEEL  
MANUEL LID WASTE BIN  
Нержавеющая урна с  
крышкой 40 л

**2155 50 LT**

**430 KALİTE PASLANMAZ  
MANUEL ÇÖP KOVASI**  
50 LT STAINLESS STEEL  
MANUEL LID WASTE BIN  
Нержавеющая урна с  
крышкой 50 л

**2156 70 LT**

**430 KALİTE PASLANMAZ  
MANUEL ÇÖP KOVASI**  
70 LT STAINLESS STEEL  
MANUEL LID WASTE BIN  
Нержавеющая урна с  
крышкой 70 л

**2157 95 LT**

**430 KALİTE PASLANMAZ  
MANUEL ÇÖP KOVASI**  
95 LT STAINLESS STEEL  
MANUEL LID WASTE BIN  
Нержавеющая урна с  
крышкой 95 л

**7530 PASLANMAZ**

**AMELİYATHANE ÇÖP KOVASI  
304 KALİTE**  
OPERATING ROOM WASTE BIN  
Мусорное ведро для медицинских  
учреждений (для хирургических  
отделений)

**7531 PASLANMAZ**

**AMELİYATHANE ÇÖP KOVASI  
304 KALİTE**  
CONIC OPERATING ROOM WASTE BIN  
Мусорное ведро для медицинских  
учреждений (для хирургических  
отделений), конической формы

**1072 40 LT**

**AMELİYATHANE ÇÖP KOVASI  
430 KALİTE**  
40 LT WASTE BIN WITH  
WHEELS AND HANDLES  
Мусорное ведро на колесах с  
крышкой 40 л

**1074 50 LT**

**AMELİYATHANE ÇÖP KOVASI  
430 KALİTE**  
50 LT WASTE BIN WITH  
WHEELS AND HANDLES  
Мусорное ведро на колесах с  
крышкой 50 л



**1075 70 LT**

**AMELİYATHANE ÇÖP KOVASI  
430 KALİTE**  
70 LT WASTE BIN WITH  
WHEELS AND HANDLES  
Мусорное ведро на колесах с  
крышкой 70 л

**1076 95 LT**

**AMELİYATHANE ÇÖP KOVASI  
430 KALİTE**  
95 LT WASTE BIN WITH  
WHEELS AND HANDLES  
Мусорное ведро на колесах с  
крышкой 95 л

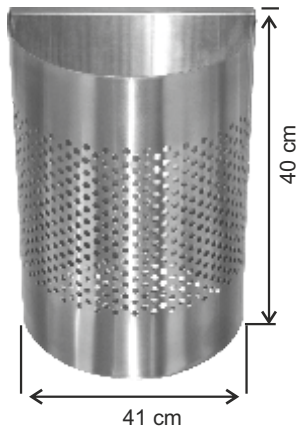
**Настенные мусорные ведра с декором**



**1227** 40x41x20

**DUVAR TİPİ ÇÖP KOVASI  
25 LİTRE**

PERFORATED WALL MOUNTED  
STAINLESS STEEL WASTE BIN  
Настенное мусорное ведро  
среднего размера с отверстиями

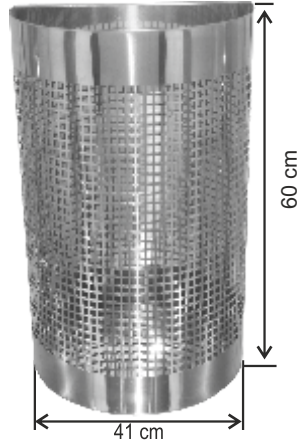

**1221** 20X60X41

**DUVAR TİPİ ÇÖP KOVASI  
40 LİTRE**

WALL MOUNTED STAINLESS  
STEEL WASTE BIN  
Нержавеющее настенное  
мусорное ведро

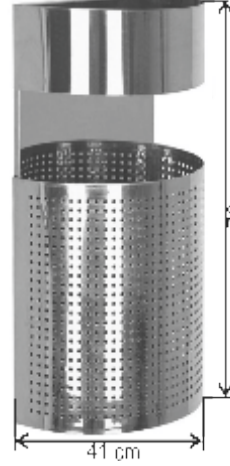

**1220** 20X70X41

**DUVAR TİPİ ÇÖP KOVASI  
29 LİTRE**

WALL MOUNTED STAINLESS  
STEEL WASTE BIN  
Нержавеющее настенное  
мусорное ведро



**1211** 57 LT.

**PASLANMAZ GÖVDE DELİKLİ  
ÇÖP KOVASI**

6 NO STAINLESS STEEL COLON  
ASHTRAY WITH PERFORATED BODY  
Нержавеющая урна колонного  
типа с отверстиями № 6

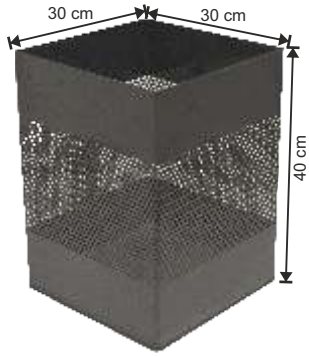

**1454** 36 LİTRE

**DELİKLİ ÇÖP KOVASI  
OFFICE TYPE WASTE BIN**

PERFORATED BODY  
Мусорное ведро для мусора  
с квадратными отверстиями

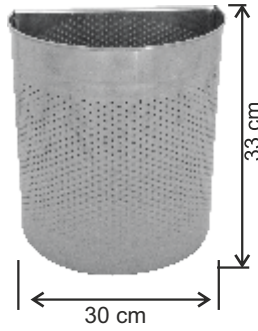

**1222** 19X30X33

**DUVAR TİPİ ÇÖP KOVASI  
12 LİTRE**

WALL MOUNTED STAINLESS  
STEEL WASTE BIN  
Нержавеющее настенное  
мусорное ведро с пепельницей



**1230** 24 litre

**DUVAR TİPİ ÇÖP KOVASI  
D TYPE STAINLESS STEEL  
WASTE BIN**

Нержавеющее мусорное  
ведро типа D 24 л



**1225** 25X26X12

**DUVAR TİPİ ÇÖP KOVASI  
8 LİTRE**

WALL MOUNTED STAINLESS  
STEEL WASTE BIN  
Нержавеющее настенное  
мусорное ведро



**1238** 12X25X26

**DUVAR TİPİ ÇÖP KOVASI  
ÇEMBERLİ 8 LİTRE**

STAINLESS STEEL WALL  
MOUNTED WASTE BIN  
Настенное нержавеющее  
мусорное ведро с окантовкой

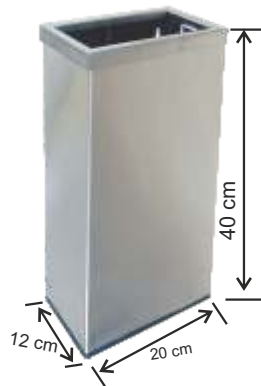

**1229** 20X40X12

**DUVAR TİPİ ÇÖP KOVASI  
ÇEMBERLİ 21 LİTRE**

WALL MOUNTED STAINLESS  
STEEL WASTE BIN WITH RING  
Настенное узкое мусорное  
ведро с окантовкой



**1226** 30X40X17

**DUVAR TİPİ ÇÖP KOVASI  
ÇEMBERLİ 21 LİTRE**

WALL MOUNTED STAINLESS STEEL  
WASTE BIN WITH RING  
Нержавеющее настенное  
мусорное ведро с окантовкой



**1228** 21 LT

**DOKUNMATİK KAPAKLI ÇÖP KOVASI  
430 KALİTE PASLANMAZ**

WALL MOUNTED STAINLESS STEEL  
WASTE BIN WITH SWING LID  
Нержавеющее настенное мусорное  
ведро с вращающейся крышкой



**1239** 40 LİTRE

**D TİPİ ÇÖP KOVASI**  
PAINTED D TYPE WASTE BIN  
Крашеное мусорное ведро типа D



**1214** 80 LİTRE

**DELİKLİ ÇÖP KOVASI**  
WASTE BIN WITH STAINLESS  
STEEL LID AND ASHTRAY  
Нержавеющее мусорное ведро  
с крышкой и пепельницей



**1393** 30 LİTRE

**KARE ÇÖP KOVASI**  
PAINTED SQUARE SHAPE  
WASTE BIN SMALL SIZE  
Квадратное крашеное мусорное  
ведро маленького размера



**1394** 54 LİTRE

**KARE ÇÖP KOVASI**  
PAINTED SQUARE SHAPE  
WASTE BIN MEDIUM SIZE  
Квадратное крашеное мусорное  
ведро среднего размера

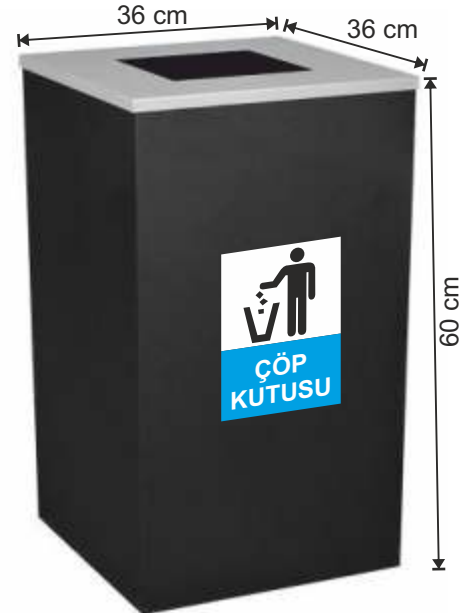

**1395** 79 LİTRE

**KARE ÇÖP KOVASI**  
PAINTED SQUARE SHAPE  
WASTE BIN LARGE SIZE  
Квадратное крашеное мусорное  
ведро большого размера

**Ürünlerimizin kalite belgelerini ve paslanmaz ürünlerin kullanma talimatını ilk sayfada bulunan 'Kalite Belgelerimiz' kısmında görebilirsiniz.**

**бахилы Аппарат для надевания бахил**



**7494**

**GALOŞ,BONE,MASKE SETİ**  
**304 KALİTE TEKLİ 3 BÖLMELİ**  
 GALOSH MASK BONNET CUPBOARD  
 Шкаф для бахил, масок и  
 одноразовых шапочек-беретов



**2160**

**GALOŞ,BONE,MASKE SETİ**  
**304 KALİTE TEKLİ 2 BÖLMELİ**  
 STAINLESS STEEL  
 GALOST-BONNET SET  
 Набор шкафов для хранения  
 одноразовых шапочек-беретов  
 с нержавеющей верхом

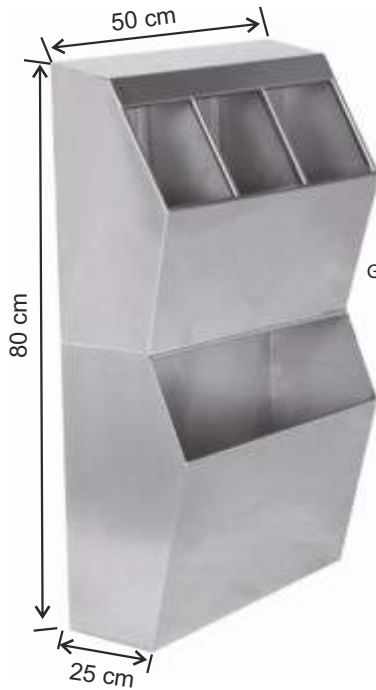

**7426**

**GALOŞ,BONE,MASKE SETİ**  
**ÇÖP KOVALI 2'Lİ TAKIM**  
**3 BÖLMELİ 304 KALİTE**  
 GALOSH BONNET MASK CUPBOARD  
 WITH WASTE BIN SET  
 Набор шкафов для хранения  
 одноразовых шапочек-беретов,  
 бахил и масок с ведром  
 для мусора

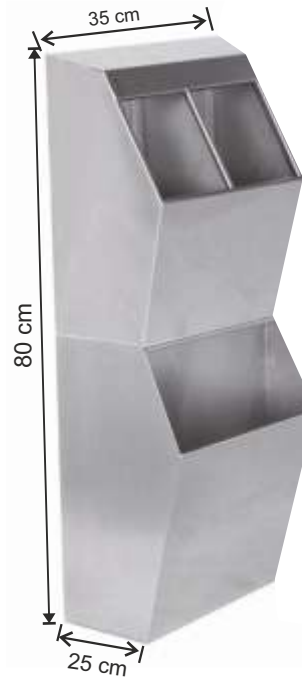

**2159**

**GALOŞ,BONE,MASKE SETİ**  
**ÇÖP KOVALI 2'Lİ TAKIM**  
**2 BÖLMELİ 304 KALİTE**  
 STAINLESS STEEL GALOSH  
 BONNET CUPBOARD  
 Двойной нержавеющей  
 набор шкафов для хранения  
 одноразовых шапочек-беретов



**7526 KOLSUZ**

**GALOŞMATİK**  
 GALOSH DISPENSER  
 Аппарат для надевания  
 бахил без ручки



**7525 KOLLU**

**GALOŞMATİK**  
 GALOSH DISPENSER  
 WITH HANDLE  
 Аппарат для надевания  
 бахил с ручкой



**7416**

**GALOŞMATİK GALOŞU**  
**100 adet**  
 Spare Gallosh  
 Аппарат для надевания  
 бахил бахилы



**7532 304 KALİTE**

**ELDİVEN KUTUSU**  
 STAINLESS STEEL HYGENIC  
 GLOVE BOX HOLDER  
 Нержавеющая коробка  
 для перчаток

**Комбинированные наборы**



**7365**

**KAĞIT HAVLU ÇÖP KOVASI  
SIVA ALTI VE ÜSTÜ KULLANIM 304 KALİTE  
COMBINED SYSTEM DISPENSER WASTE BIN**  
Комбинированная система диспенсер  
для бумажных полотенец и мусорное  
ведро 254



**7363 23 LT**

**KAĞIT HAVLU ÇÖP KOVASI  
KOMBİNE SIVA ÜSTÜ 304 KALİTE  
400 KAĞIT KAPASİTELİ  
COMBINED SYSTEM DISPENSER  
WASTE BIN**  
Комбинированная система  
диспенсер для бумажных полотенец  
и мусорное ведро 253



**7364 18 LT**

**KAĞIT HAVLU ÇÖP KAVASI  
YARIM DAİRE KOMBİNE 304 KALİTE  
200 KAĞIT KAPASİTELİ  
COMBINED SYSTEM DISPENSER  
WASTE BIN**  
Комбинированная система диспенсер  
для бумажных полотенец и мусорное  
ведро 253 YD



**7515 20 LT**

**FOTOSELLİ KAĞIT HAVLU  
21 CM KAĞIT VERİCİ  
ÇÖP KOVASI KOMBİNE  
304 KALİTE SİYAH MAT KAPLAMA  
PAINTED COMBINED PAPER  
DISPENSER AND WASTE BIN SET**  
Комбинированный набор диспенсер  
для бумаги с фотоэлементом и  
мусорным ведром



**7537 23 LT**

**KAĞIT HAVLU SIVA ÜSTÜ  
ÇÖP KOVASI KOMBİNE  
400 KAĞIT KAPASİTELİ  
304 KALİTE SİYAH MAT KAPLAMA  
MATT BLACK COMBINED 400 PCS  
PAPER DISPENSER AND WASTE BIN SET**  
Комбинированный набор диспенсер для  
бумаги (400-четырёхсотой) с фотоэлементом  
и мусорным ведром. Черн. Мат.

**Ürünlerimizin kalite belgelerini ve paslanmaz ürünlerin kullanma talimatını  
ilk sayfada bulunan 'Kalite Belgelerimiz' kısmında görebilirsiniz.**

**Комбинированные наборы**



**7377** 304 Kalite

**Sıva altı Kombi**  
 4\*1,5DC pilli, Elektrikli, 23 L iç kovalı  
 200, 250, 300 mm ayarlanabilir kağıt boyu,  
 21cm rulo havlu genişliği  
 STAINLESS STEEL COMBINED AUTOMATIC  
 TOWEL DISPENSER AND WASTE BIN  
 Комбинированный набор диспенсер  
 для бумажных полотенец с фотоэлементом и  
 мусорным ведром, нержавеющей



**7362** 20 LT

**FOTSELLİ KAĞIT HAVLU  
 ÇÖP KOVASI KOMBİNE 304 KALİTE**  
 21 cm rulo havlu genişliği  
 COMBINED SYSTEM AUTOMATIC PAPER  
 DISPENSER WASTE BIN  
 Комбинированная система диспенсер  
 для бумаги с фотоэлементом и  
 мусорное ведро 258



**DUVARA GÖMMELİ KOMBİNE SET**  
 COMBINED SYSTEM WASTE BIN

**7366** 7 LT

( Ölçü 33,5\*10\*74 Cm ) 200 Ad Kağıt  
 PAPER DISPENSER 200 PCS  
 Комбинированная система диспенсер  
 для бумажных полотенец (2-х сотые)  
 и мусорное ведро 250-A

**7367** 10 LT

( Ölçü 33,5\*10\*94 Cm ) 400 Ad Kağıt  
 PAPER DISPENSER 400 PCS  
 Комбинированная система диспенсер  
 для бумажных полотенец (4-х сотые)  
 и мусорное ведро 251-A

**7368** 13 LT

( Ölçü 33,5\*10\*123 Cm ) 600 ad kağıt  
 PAPER DISPENSER 600 PCS  
 Комбинированная система диспенсер  
 для бумажных полотенец (6-х сотые)  
 и мусорное ведро 252-A



**7376** 304 KALİTE

**KOMBİ SET SIVA ALTI**  
 400 Adet Z Kağıt Verici  
 8L Taşınabilir Çöp Kovası  
**Kombinasyonu**  
 STAINLESS STEEL COMBINED FLUSH  
 MOUNTED Z FOLDED PAPER DISPENSER  
 AND WASTE BIN SET

Нержавеющий, комбинированный  
 набор с диспенсером для  
 бумаги z сложения и мусорным  
 ведром, встраиваемый



**7741** 304 KALİTE

**KOMBİ SET SIVA ÜSTÜ**  
 400 Adet Z Kağıt Verici  
 8L Taşınabilir Çöp Kovası  
**Kombinasyonu**  
 STAINLESS STEEL COMBINED  
 SURFACE MOUNTED Z FOLDED  
 PAPER DISPENSER AND  
 WASTE BIN SET

Нержавеющий, комбинированный  
 набор с диспенсером для  
 бумаги z сложения и мусорным  
 ведром, настенный

**1801 27 LT.**

GERİ DÖNÜŞÜM ÇÖP KOVASI  
PASLANMAZ  
STAINLESS STEEL RECYCLING  
BUCKET FOR PAPER  
Нержавеющая сортировочная  
урна для металла

**1802 27 LT.**

GERİ DÖNÜŞÜM ÇÖP KOVASI  
PASLANMAZ  
STAINLESS STEEL RECYCLING  
BUCKET FOR PAPER  
Нержавеющая сортировочная  
урна для металла

**1803 27 LT.**

GERİ DÖNÜŞÜM ÇÖP KOVASI  
PASLANMAZ  
STAINLESS STEEL RECYCLING  
BUCKET FOR PAPER  
Нержавеющая сортировочная  
урна для металла

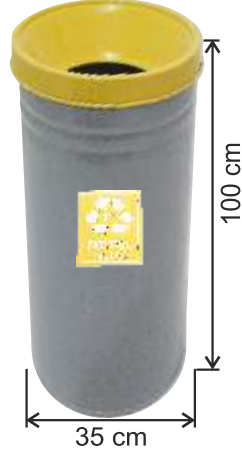
**1804 96 LT.**

GERİ DÖNÜŞÜM ÇÖP KOVASI  
BOYALI  
PAINTED RECYCLING BUCKET 35\*100  
Крашенная сортировочная урна 35\*100

**1804 96 LT.**

GERİ DÖNÜŞÜM ÇÖP KOVASI  
BOYALI  
PAINTED RECYCLING BUCKET 35\*100  
Крашенная сортировочная урна 35\*100

**1804 96 LT.**

GERİ DÖNÜŞÜM ÇÖP KOVASI  
BOYALI  
PAINTED RECYCLING BUCKET 35\*100  
Крашенная сортировочная урна 35\*100

**1805 96 LT.**

GERİ DÖNÜŞÜM ÇÖP KOVASI  
PASLANMAZ  
STAINLESS STEEL RECYCLING  
WASTE BIN 35X100  
Нержавеющая сортировочная  
урна 35x100

**1805 96 LT.**

GERİ DÖNÜŞÜM ÇÖP KOVASI  
PASLANMAZ  
STAINLESS STEEL RECYCLING  
WASTE BIN 35X100  
Нержавеющая сортировочная  
урна 35x100

**1805 96 LT.**

GERİ DÖNÜŞÜM ÇÖP KOVASI  
PASLANMAZ  
STAINLESS STEEL RECYCLING  
WASTE BIN 35X100  
Нержавеющая сортировочная  
урна 35x100

**SİPARİŞ ÜZERİNE ÜRETİLİR İADE ALINMAZ.**

**Ürünlerimizin kalite belgelerini ve paslanmaz ürünlerin kullanma talimatını ilk sayfada bulunan 'Kalite Belgelerimiz' kısmında görebilirsiniz.**

## Крашенные урны для сортировки мусора



1864 54 LT

BOYALI  
GERİ DÖNÜŞÜM KOVASI  
PAINTED RECYCLING  
WASTE BIN  
Красная, крашенная  
сортировочная квадратная  
урна



1865 54 LT

BOYALI  
GERİ DÖNÜŞÜM KOVASI  
PAINTED RECYCLING  
WASTE BIN  
Красная, крашенная  
сортировочная квадратная  
урна



1866 54 LT

BOYALI  
GERİ DÖNÜŞÜM KOVASI  
PAINTED RECYCLING  
WASTE BIN  
Красная, крашенная  
сортировочная квадратная  
урна



1867 54 LT

BOYALI  
GERİ DÖNÜŞÜM KOVASI  
PAINTED RECYCLING  
WASTE BIN  
Красная, крашенная  
сортировочная квадратная  
урна

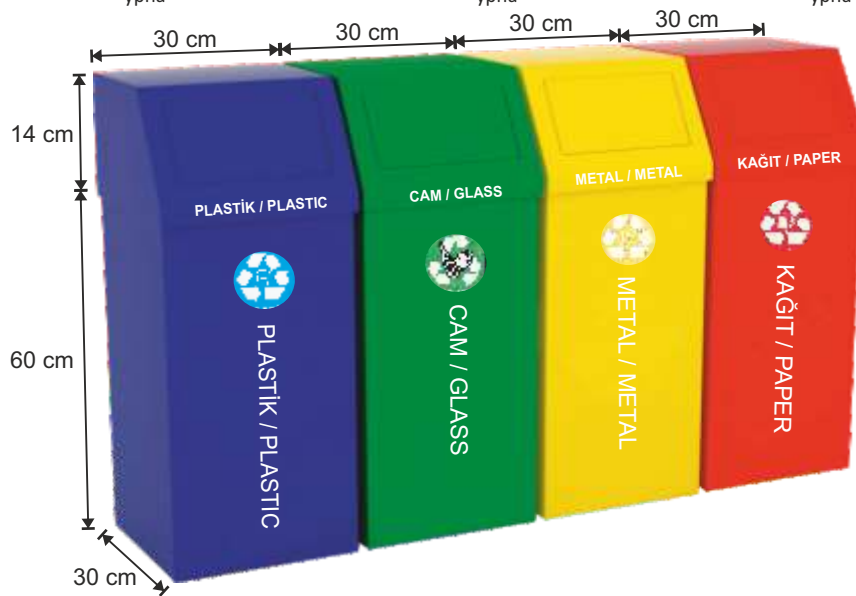

1894 216 LT

4LÜ BOYALI  
GERİ DÖNÜŞÜM KOVASI  
PAINTED RECYCLING SET WITH  
SWING LID 4 BUCKETS  
4-x ведерная, крашенная сортировочная  
урна с качающимися крышками

1895 112 LT  
3LÜ BOYALI  
GERİ DÖNÜŞÜM KOVASI  
PAINTED RECYCLING SET WITH  
SWING LID 3 BUCKETS  
3-x ведерная, крашенная сортировочная  
урна с качающимися крышками

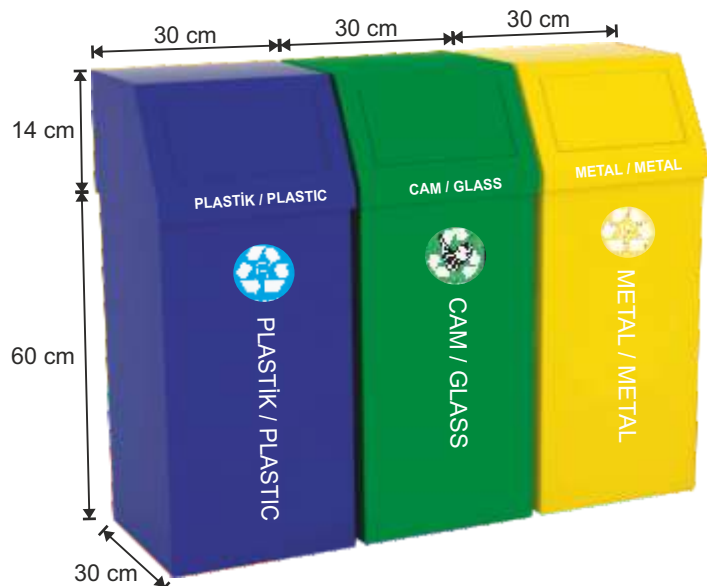

Ürünlerimizin kalite belgelerini ve paslanmaz ürünlerin kullanma talimatını ilk sayfada bulunan 'Kalite Belgelerimiz' kısmında görebilirsiniz.

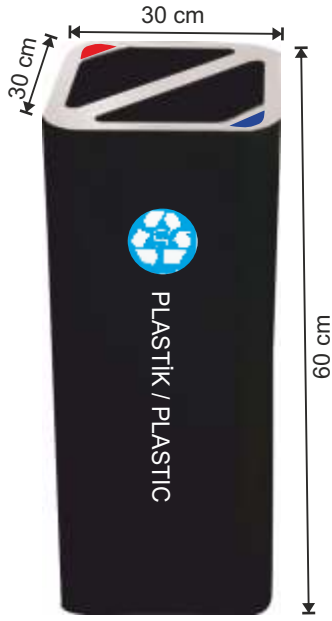
**1887** 2'Lİ

**GERİ DÖNÜŞÜM KUTUSU**  
 PAINTED BLACK SQUARE SHAPE  
 RECYCLING SET 2 BUCKETS  
 Квадратная 2-х ведерная  
 сортировочная урна,  
 черная -крашенная

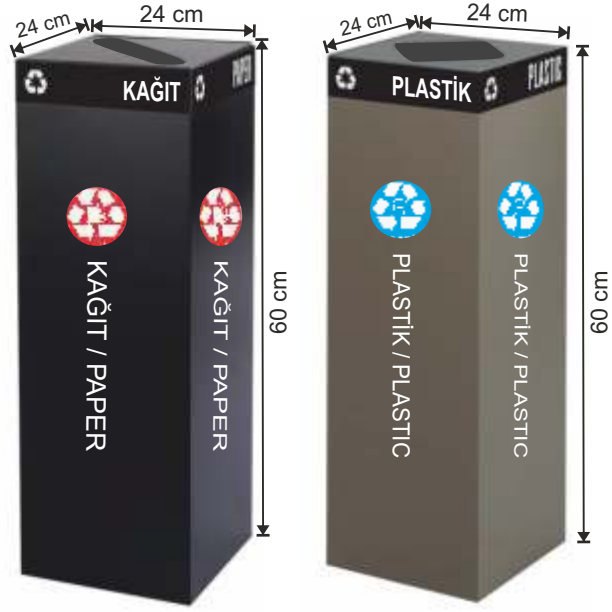
**1885** 2 Lİ

**GERİ DÖNÜŞÜM KUTUSU**  
 PAINTED RECYCLING SET 2 BUCKET  
 2-х ведерная крашенная сортировочная урна

**1886** 3 LÜ

**GERİ DÖNÜŞÜM KUTUSU**  
 PAINTED RECYCLING SET 3 BUCKET  
 3-х ведерная крашенная сортировочная урна

**1888** 3'LÜ

**GERİ DÖNÜŞÜM KUTUSU**  
 PAINTED TRIANGLE SHAPE  
 RECYCLING SET 3BUCKETS  
 3-х ведерная, крашенная в черный  
 цвет сортировочная урна с треугольными ведрами

**Ürünlerimizin kalite belgelerini ve paslanmaz ürünlerin kullanma talimatını ilk sayfada bulunan 'Kalite Belgelerimiz' kısmında görebilirsiniz.**

**GERİ DÖNÜŞÜM KOVALARI BOYALI**  
**RECYCLING PAINTED WASTE BINS**



**Крашенные урны для сортировки мусора**



**1882** 3 LÜ

**GERİ DÖNÜŞÜM KOVASI**  
PAINTED RECYCLING SET 3 BUCKETS  
3-х ведерная крашенная сортировочная урна

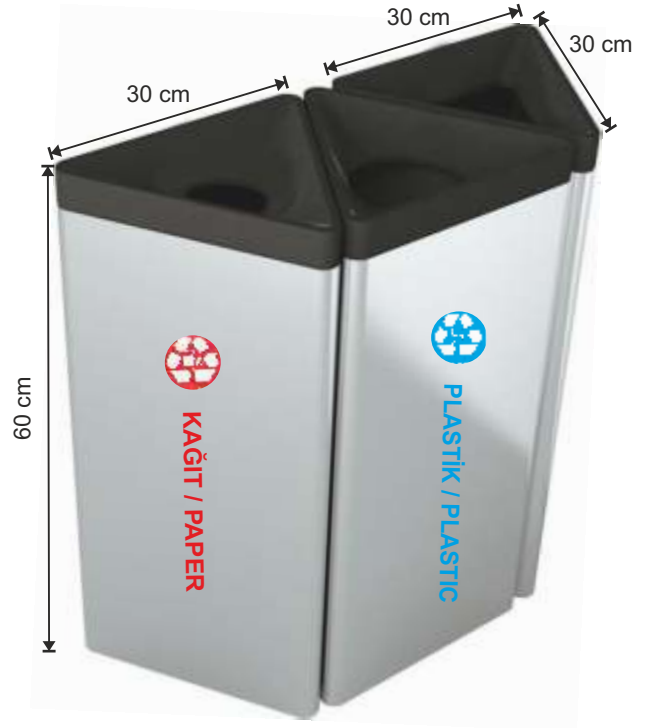

**1880** 3 LÜ

**GERİ DÖNÜŞÜM KUTUSU**  
STAINLESS STEEL TRIANGLE SHAPE  
RECYCLING SET 3 BUCKETS  
3-х ведерная нержавеющая сортировочная  
урна с треугольными ведрами

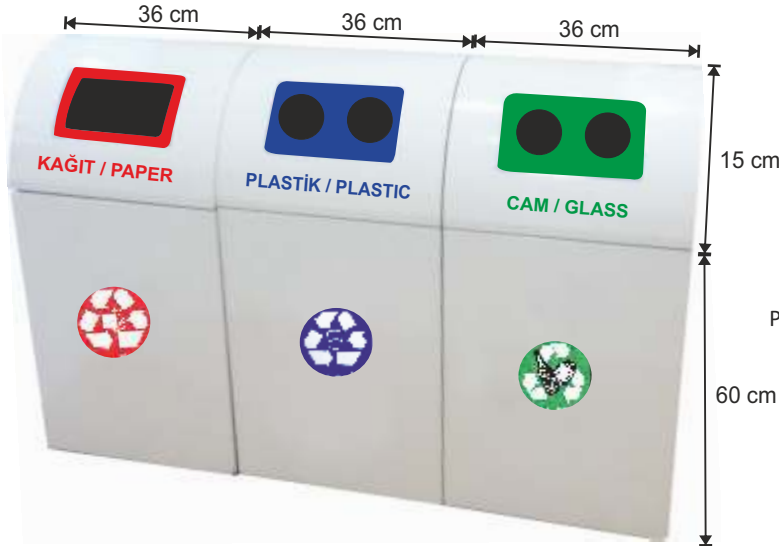

**1881** 3 LÜ

**GERİ DÖNÜŞÜM KUTUSU**  
PAINTED OVAL SHAPE RECYCLING  
SET WITH LID BUCKETS  
3-х ведерная нержавеющая  
сортировочная урна с  
овальными крышками

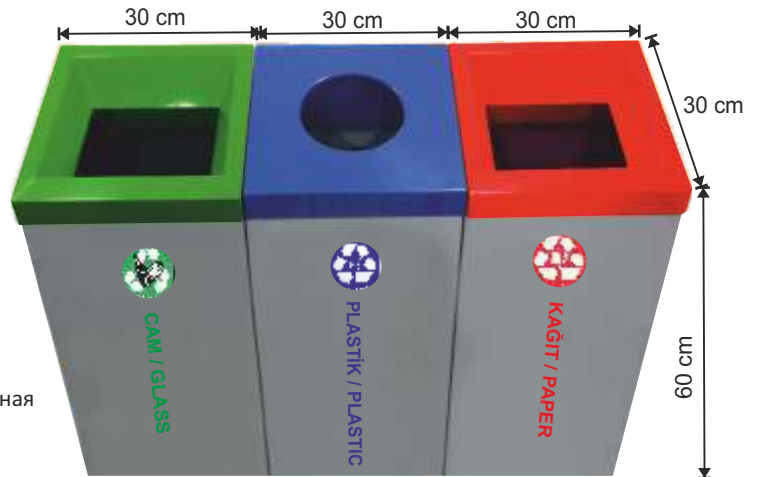

**1879** 3 LÜ

**GERİ DÖNÜŞÜM KUTUSU**  
STAINLESS STEEL RECYCLING SET  
WITH DECORATIVE LID 3 BUCKET  
3-х ведерная нержавеющая сортировочная  
урна с декоративными крышками

**Ürünlerimizin kalite belgelerini ve paslanmaz ürünlerin kullanma talimatını ilk sayfada bulunan 'Kalite Belgelerimiz' kısmında görebilirsiniz.**

**Крашенные урны для сортировки мусора**



**2501 81 LT**

**AHŞAPLI PASLANMAZ 3 LÜ GERİ DÖNÜŞÜM KOVASI**  
**ÜRÜN METAL İÇ KOVALIDIR.**  
**ÜST KAPAKLARI 360 DERECE DÖNER KAPAKLIDIR.**  
**WOODEN DECORED RECYCLING SET**  
ведерная сортировочная урна, крашенная  
с деревянными вставками

360° Açılabilen dokunmatik kapaklı geri dönüşüm grubu

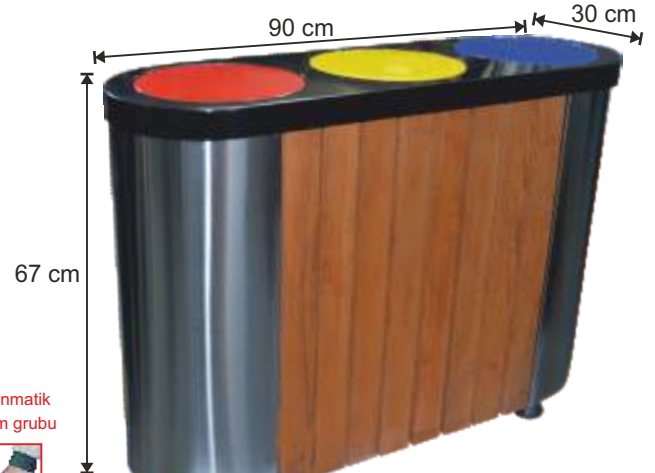

**1809 81 LT**

**DÖNER KAPAKLI AHŞAPLI GERİ DÖNÜŞÜM GRUBU**  
**3 BÖLMELİ İÇ KOVALIDIR 430 KALİTE**  
**WOODEN DECORED RECYCLING SET**  
ведерная сортировочная урна, крашенная  
с деревянными вставками



**1840 34 Lt.**

**3'LÜ BOYALI GERİ DÖNÜŞÜM KOVASI**  
**3 BUCKET PAINTED RECYCLING SET**  
Крашенный 3-х ведерный сортировочный набор



**1841 81 LT.**

**DÖNER KAPAKLI BOYALI GERİ DÖNÜŞÜM GRUBU**  
**3 BÖLMELİ İÇ KOVALIDIR**  
**PAINTED RECYCLING SET 3 BUCKETS WITH SWING LID**  
3-х ведерная нержавеющая сортировочная урна  
с декоративными крышками



**2511 108 LT.**

**DÖNER KAPAKLI BOYALI GERİ DÖNÜŞÜM GRUBU**  
**2 BÖLMELİ İÇ KOVALIDIR**  
**2 BUCKET PAINTED RECYCLE SET**  
2-х ведерная нержавеющая сортировочная  
урна с декоративными крышками

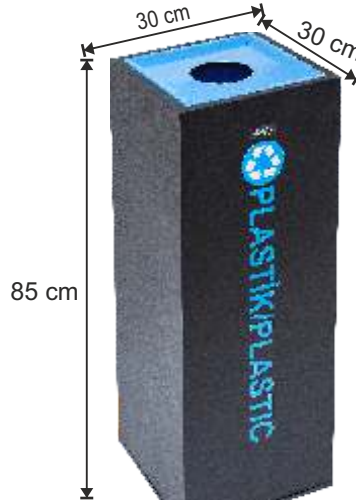

**2505 54 LT.**

**BOYALI GERİ DÖNÜŞÜM KOVASI**  
**PAINTED RECYCLING WASTE BIN**  
Красная, крашенная  
сортировочная квадратная  
урна



**2506 54 LT.**

**BOYALI GERİ DÖNÜŞÜM KOVASI**  
**PAINTED RECYCLING WASTE BIN**  
Красная, крашенная  
сортировочная квадратная  
урна

**GERİ DÖNÜŞÜM KOVALARI**  
**RECYCLING WASTE BINS**



**Урны для сортировки мусора**



**2502 GERİ DÖNÜŞÜM**

GRUBU 430 KALİTE (54 LİTREX3)  
MAT PASLANMAZ (BAZALI)  
3 BUCKET RECYCLING SET WITH STAND  
3-х ведерная сортировочная группа  
на платформе

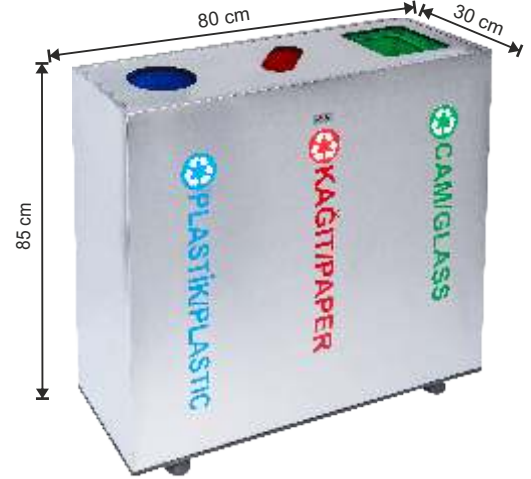

**2513 PASLANMAZ**

GERİ DÖNÜŞÜM ÇÖP KOVASI  
3 BÖLME Lİ İÇ KOVALIDIR 430 KALİTE  
RECYCLING WASTE BIN SET  
WITH 3 SECTION 70X23X60  
Сортировочная с 3-мя отсеками 70x23x60



**2503 PASLANMAZ**

GERİ DÖNÜŞÜM ÇÖP KOVASI 430 KALİTE  
4 BÖLME Lİ GALVANİZLİ İÇ KOVALIDIR  
4 BUCKET STAINLESS STEEL RECYCLING SET  
4-ведерная нержавеющая сортировочная урна



**2514 PASLANMAZ**

GERİ DÖNÜŞÜM ÇÖP KOVASI  
3 BÖLME Lİ İÇ KOVALIDIR 430 KALİTE  
RECYCLING WASTE BIN SET  
WITH 3 SECTION 70X23X60  
Сортировочная с 3-мя отсеками 70x23x60



**2526 PASLANMAZ**

GERİ DÖNÜŞÜM ÇÖP KOVASI 430 KALİTE  
4 BÖLME Lİ GALVANİZLİ İÇ KOVALIDIR  
4 BUCKET STAINLESS STEEL RECYCLING SET  
4-ведерная нержавеющая сортировочная урна

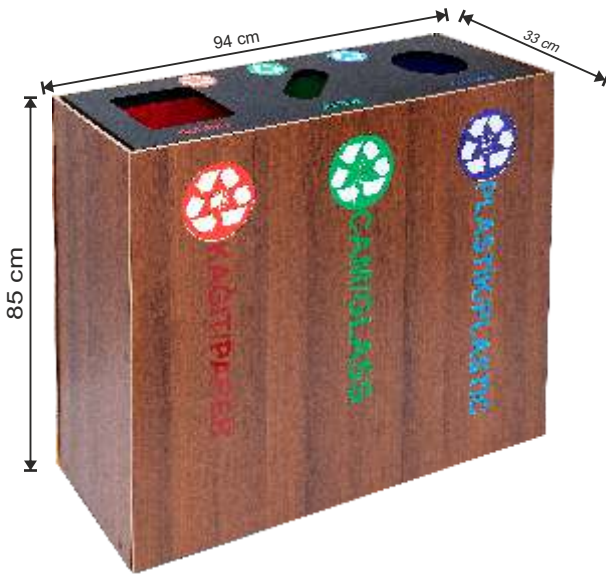

**2527 AHŞAP**  
GERİ DÖNÜŞÜM ÇÖP KOVASI  
PAINTED WOODEN DECORATED  
RECYCLING SET 3 BUCKETS  
3-х ведерная сортировочная урна,  
крашенная с деревянными вставками

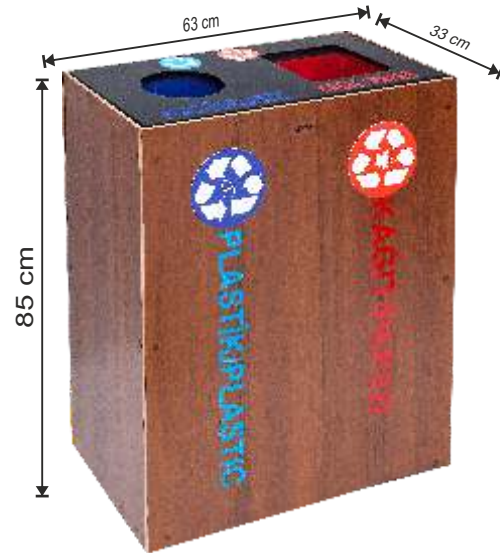

**2516 AHŞAP**  
GERİ DÖNÜŞÜM ÇÖP KOVASI  
PAINTED WOODEN DECORATED  
RECYCLING 2 SETBUCKETS  
2-х ведерная сортировочная урна,  
крашенная с деревянными вставками

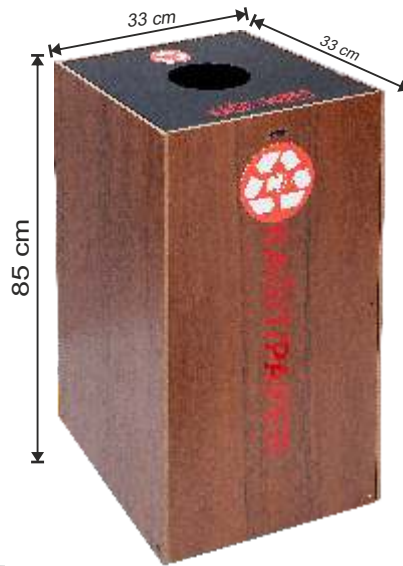

**2528 AHŞAP**  
GERİ DÖNÜŞÜM ÇÖP KOVASI  
PAINTED WOODEN DECORATED  
RECYCLING BUCKETS  
ведерная сортировочная урна,  
крашенная с деревянными вставками



**2515 AHŞAP**  
GERİ DÖNÜŞÜM ÇÖP KOVASI  
PAINTED WOODEN DECORATED  
RECYCLING SET 3 BUCKETS  
3-х ведерная сортировочная урна,  
крашенная с деревянными вставками

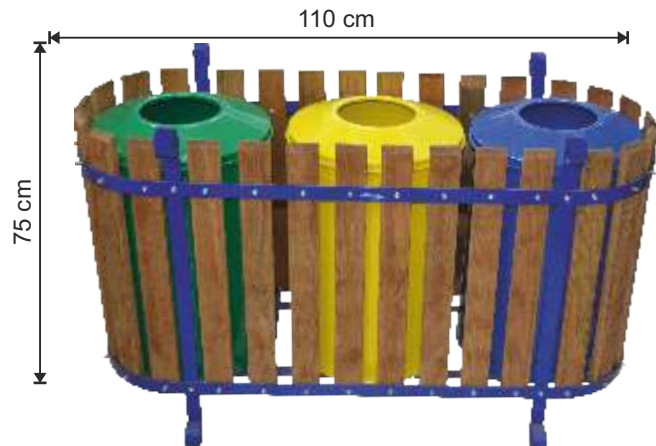

**1893 AHŞAP**  
GERİ DÖNÜŞÜM ÇÖP KOVASI  
PAINTED WOODEN DECORATED  
RECYCLING SET 3 BUCKETS  
3-х ведерная сортировочная урна,  
крашенная с деревянными вставками

Крашенные урны для сортировки мусора



2517 3 LÜ

GERİ DÖNÜŞÜM KOVASI  
BARDAKLIKLİ İÇ KOVALI

PAINTED RECYCLING SET 3 BUCKETS

3-x ведерная крашеная сортировочная урна



2512 3 LÜ

GERİ DÖNÜŞÜM KOVASI  
BARDAKLIKLİ İÇ KOVALI

PAINTED RECYCLING SET 3 BUCKETS

3-x ведерная крашеная сортировочная урна

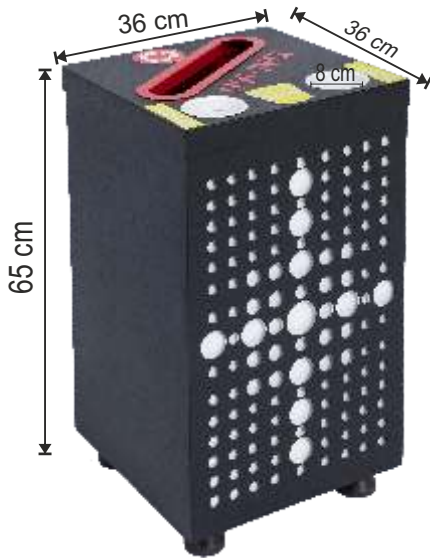

2507 BARDAK

KULLAN AT BARDAK KUTUSU  
PAINTED DISPOSABLE CUP BIN

2-x ведерная крашеная  
сортировочная урна



1884 BARDAK

KULLAN AT BARDAK KUTUSU  
PAINTED DISPOSABLE CUP BIN

2-x ведерная крашеная  
сортировочная урна



**2521** 4 LÜ

**GERİ DÖNÜŞÜM GRUBU  
BOYALI (KAFESLİ)**

4 BUCKET PAINTED RECYCLE SET WITH CAGE  
Тройная крашенная сортировочная урна в защитной клетке



**2525** 3 LÜ

**GERİ DÖNÜŞÜM GRUBU  
BOYALI (KAFESLİ)**

3 BUCKET PAINTED RECYCLE SET  
Тройная крашенная сортировочная урна в защитной клетке



**2500** 5 Lİ

**GERİ DÖNÜŞÜM GRUBU  
BOYALI (KAFESLİ)**

5 BUCKET PAINTED RECYCLE SET WITH CAGE  
Тройная крашенная сортировочная урна в защитной клетке



**1847** 4 LÜ

**GERİ DÖNÜŞÜM GRUBU  
BOYALI (KAFESLİ)**

4 BUCKET PAINTED RECYCLE SET  
Тройная крашенная сортировочная урна в защитной клетке

**GERİ DÖNÜŞÜM KOVALARI BOYALI**  
**RECYCLING PAINTED WASTE BINS**



**Крашенные урны для сортировки мусора**

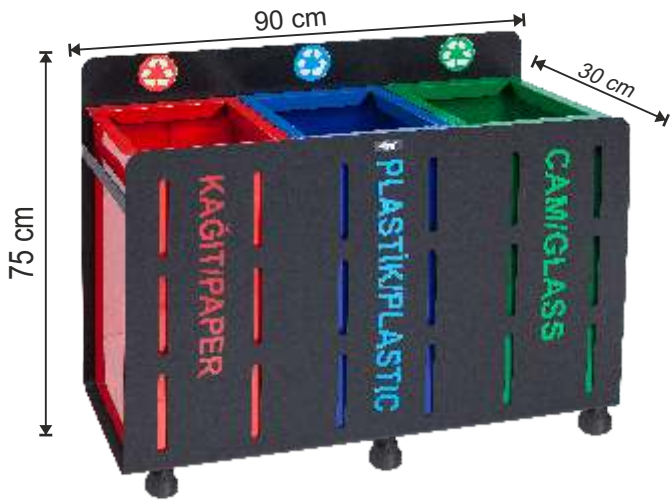

**2518** 3 LÜ

**GERİ DÖNÜŞÜM KOVASI**  
**İÇ KOVALI**

PAINTED RECYCLING SET 3 BUCKETS  
 3-х ведерная крашенная сортировочная урна

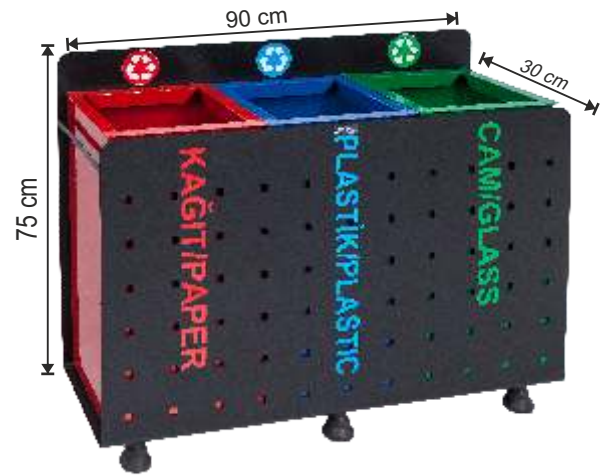

**2508** 3 LÜ

**GERİ DÖNÜŞÜM KOVASI**  
**İÇ KOVALI**

PAINTED RECYCLING SET 3 BUCKETS  
 3-х ведерная крашенная сортировочная урна



**2519** 3 LÜ

**GERİ DÖNÜŞÜM KOVASI**  
**İÇ KOVALI**

PAINTED RECYCLING SET 3 BUCKETS  
 3-х ведерная крашенная сортировочная урна

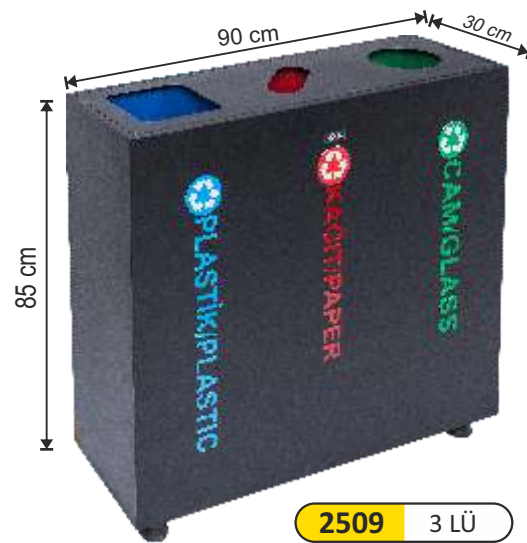

**2509** 3 LÜ

**GERİ DÖNÜŞÜM GRUBU BOYALI İÇ KOVALI**  
**3 BUCKET PAINTED RECYCLE**  
 Тройная крашенная сортировочная урна в защитной клетке



**2510** 2 Lİ

**GERİ DÖNÜŞÜM GRUBU BOYALI İÇ KOVALI**  
**3 BUCKET PAINTED RECYCLE**  
 Тройная крашенная сортировочная урна в защитной клетке

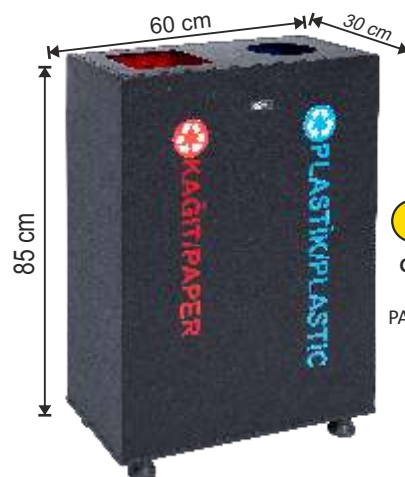

**2529** 2 Lİ

**GERİ DÖNÜŞÜM GRUBU BOYALI İÇ KOVALI**  
**PAINTED TRIPLE RECYCLING WASTE BIN WITH CAGE**  
 Тройная крашенная сортировочная урна в защитной клетке

**1878 4 LÜ**

**GERİ DÖNÜŞÜM KUTUSU**  
**PAINTED RECYCLING SET WITH**  
**DECORATIVE LID 4 BUCKET**  
 4-x ведерная нержавеющая  
 сортировочная урна с  
 декоративными крышками

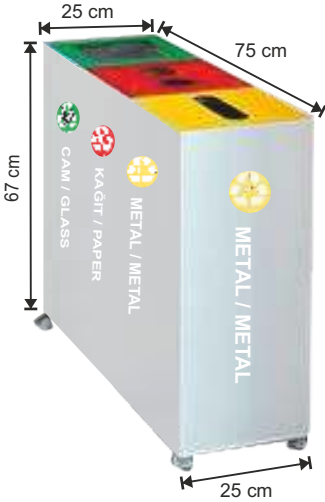
**1845**

**3 LÜ BOYALI GERİ DÖNÜŞÜM KOVASI**  
**PAINTED CORNER RECYCLING**  
**SET WITH 3 BUCKETS**  
 3-x ведерная крашеная  
 сортировочная урна, угловая

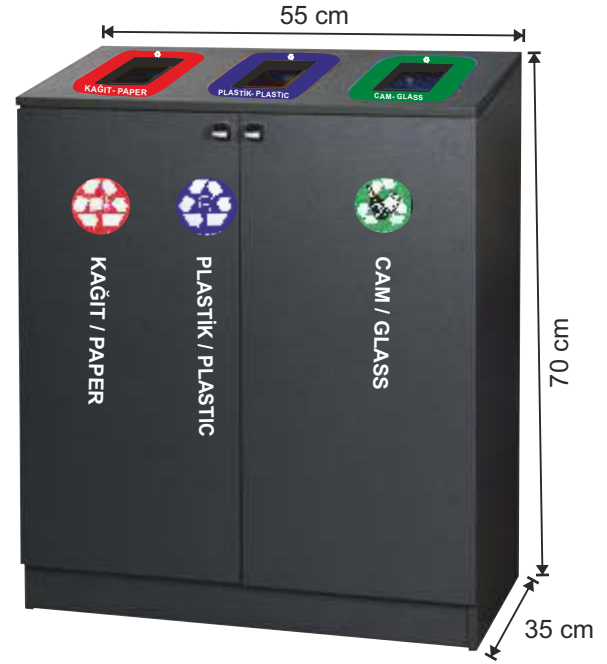
**1883 3 LÜ**

**GERİ DÖNÜŞÜM DOLABI**  
**İÇ KOVALI**  
**PAINTED RECYCLING SET 3 BUCKETS**  
 3-x ведерная крашеная сортировочная урна

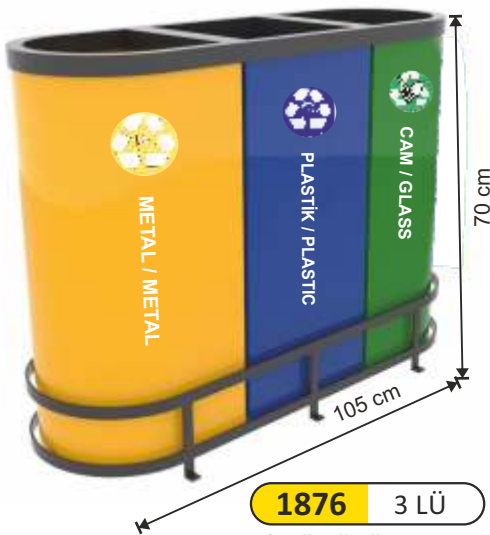
**1876 3 LÜ**

**GERİ DÖNÜŞÜM KUTUSU**  
**PAINTED OVAL SHAPE RECYCLING SET 3 BUCKETS**  
 3 - x ведерная крашеная сортировочная урна овальными  
 ведрями и крепежными системами

**1877 3 LÜ**

**GERİ DÖNÜŞÜM KUTUSU**  
**PAINTED CIRCULAR SHAPE RECYCLING**  
**SET 3 BUCKETS**  
 3 - x ведерная крашеная сортировочная  
 урна круглыми ведрями и  
 крепежными системами

Крашенные урны для сортировки мусора



1889 100 LT

3LÜ BOYALI  
GERİ DÖNÜŞÜM KOVASI  
PAINTED CORNER RECYCLING  
SET WITH 3 BUCKETS  
3-х ведерная крашеная  
сортировочная урна, угловая



1896 54 LT

BOYALI  
GERİ DÖNÜŞÜM KOVASI  
54 LT PAINTED RECYCLING  
WASTE BIN WITH LID  
Сортировочная урна,  
крашеная с крышкой, 54 л.



1844

5Lİ BOYALI GERİ DÖNÜŞÜM KOVASI  
PAINTED CORNER RECYCLING  
SET WITH 5 BUCKETS  
5-х ведерная крашеная  
сортировочная урна, угловая



2520

ELEKTRONİK ATIK VE PİL KUTUSU  
ELECTRONICAL WASTE AND USED BATTERY BIN  
2-х ведерная крашеная  
сортировочная урна



2530

ATIK VE PİL KUTUSU  
WASTE AND USED BATTERY BIN  
2-х ведерная крашеная  
сортировочная урна



1898 220 LT

4LÜ BOYALI GERİ DÖNÜŞÜM KOVASI  
54 LT PAINTED RECYCLING SET WITH LID 4 BUCKETS  
4-х ведерная сортировочная  
урна, крашеная с крышкой, 54 л.

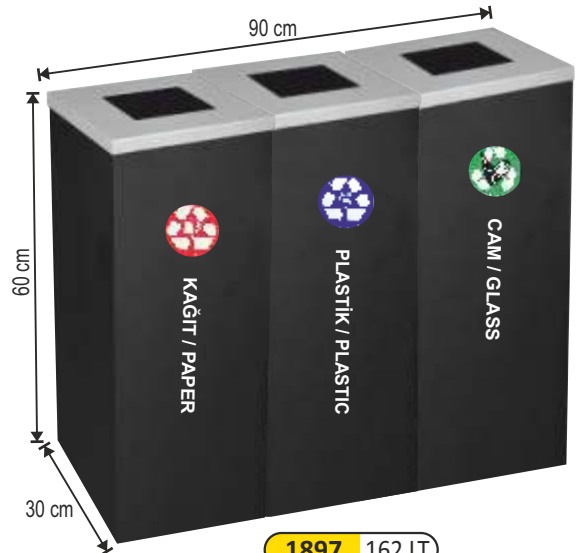

1897 162 LT

3LÜ BOYALI GERİ DÖNÜŞÜM KOVASI  
54 LT PAINTED RECYCLING SET WITH LID 3 BUCKETS  
3-х ведерная сортировочная урна,  
крашеная с крышкой, 54 л.

Ürünlerimizin kalite belgelerini ve paslanmaz ürünlerin kullanma talimatını ilk sayfada bulunan 'Kalite Belgelerimiz' kısmında görebilirsiniz.

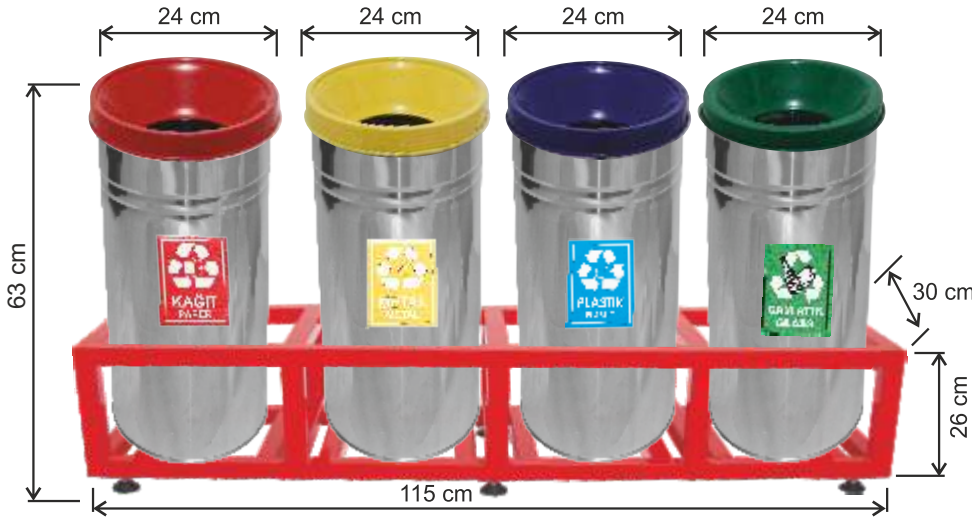

**1812 GERİ DÖNÜŞÜM**

**GRUBU 430 KALİTE (KAFESLİ)**  
**STAINLESS STEEL 4 BUCKET RECYCLING**  
**WASTE BIN WITH CAGE**  
 Сортировочная нержавеющая урна  
 в защитной клетке с четырьмя ведрами

**1810**  
**GERİ DÖNÜŞÜM GRUBU**  
**BOYALI (KAFESLİ)**  
**PAINTED TRIPLE RECYCLING**  
**WASTE BIN WITH CAGE**  
 Тройная крашеная сортировочная  
 урна в защитной клетке

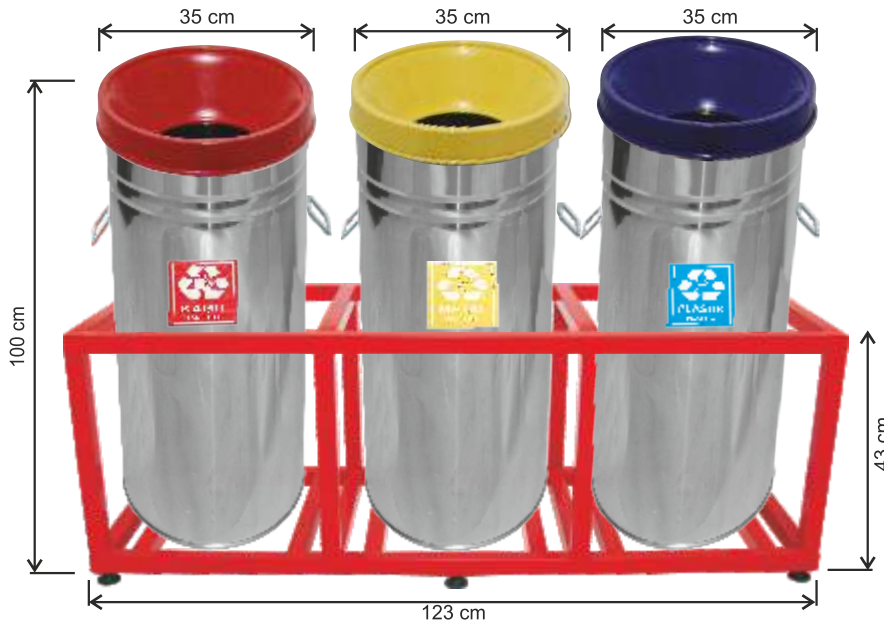
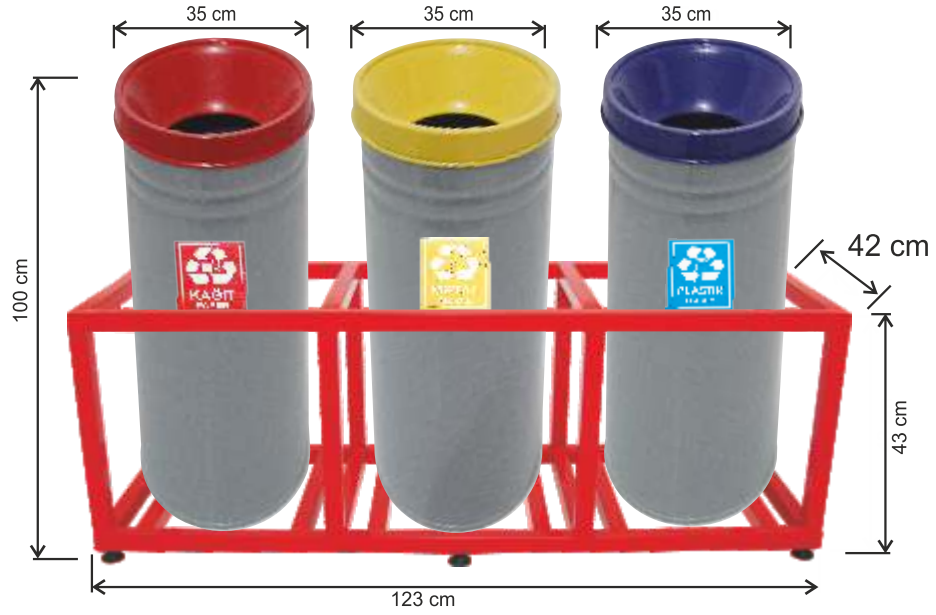

**1811**

**GERİ DÖNÜŞÜM GRUBU**  
**PASLANMAZ (KAFESLİ)**  
**STAINLESS STEEL RECYCLING GROUP**  
**WITH CAGE 100X123**  
 Сортировочная нержавеющая группа  
 в защитной клетке

**Ürünlerimizin kalite belgelerini ve paslanmaz ürünlerin kullanma talimatını ilk sayfada bulunan 'Kalite Belgelerimiz' kısmında görebilirsiniz.**

## GERİ DÖNÜŞÜM KOVALARI

### RECYCLING WASTE BINS



#### Урны для сортировки мусора

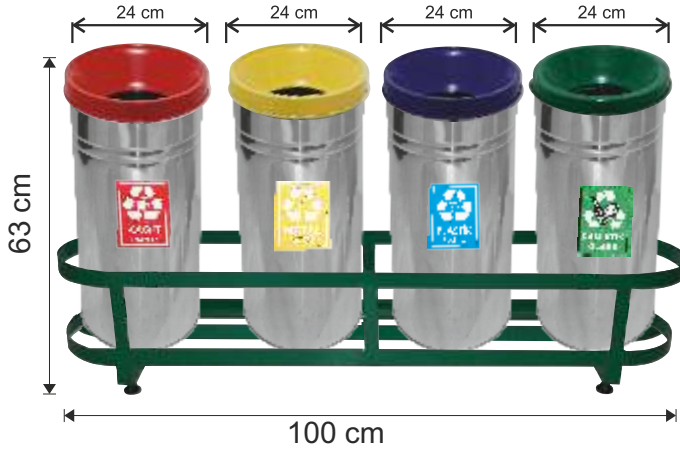

#### 1842 GERİ DÖNÜŞÜM

GRUBU 430 KALİTE (KAFESLİ)

4 BUCKET STAINLESS STEEL RECYCLING SET

4-х ведерный сортировочный набор с нержавеющей ведрами

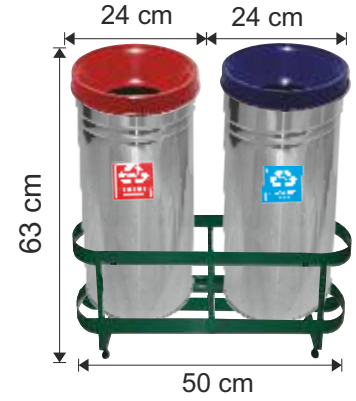

#### 1849 54 LT.

GRUBU 430 KALİTE (KAFESLİ)

2 BUCKET STAINLESS STEEL RECYCLING SET

2-ведерная нержавеющая сортировочная урна



#### 1843 GERİ DÖNÜŞÜM

GRUBU 430 KALİTE (KAFESLİ)

3 BUCKET STAINLESS STEEL RECYCLING SET WITH STAND

3-х ведерный сортировочный набор с нержавеющей ведрами

360° Açılabilen dokunmatik kapaklı geri dönüşüm grubu



#### 1850 GERİ DÖNÜŞÜM

GRUBU 430 KALİTE (KAFESLİ)

3 BUCKET STAINLESS STEEL RECYCLING SET WITH SWING LID

3-ведерная нержавеющая сортировочная урна с вращающейся крышкой

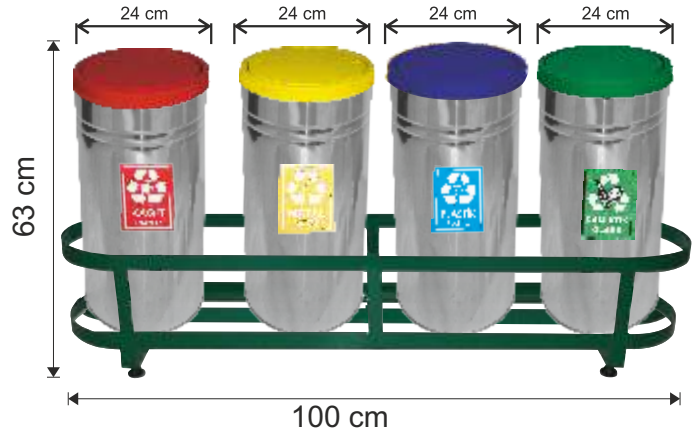

#### 1851 GERİ DÖNÜŞÜM

GRUBU 430 KALİTE (KAFESLİ)

4 BUCKET STAINLESS STEEL RECYCLING SET WITH SWING LID

4-ведерная нержавеющая сортировочная урна с вращающейся крышкой

Ürünlerimizin kalite belgelerini ve paslanmaz ürünlerin kullanma talimatını ilk sayfada bulunan 'Kalite Belgelerimiz' kısmında görebilirsiniz.

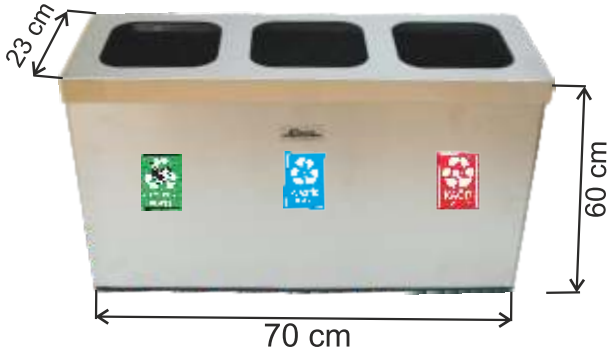

**1815 PASLANMAZ**

GERİ DÖNÜŞÜM ÇÖP KOVASI  
3 BÖLMELİ İÇ KOVALIDIR 430 KALİTE  
RECYCLING WASTE BIN SET  
WITH 3 SECTION 70X23X60  
Сортировочная с 3-мя отсеками 70x23x60

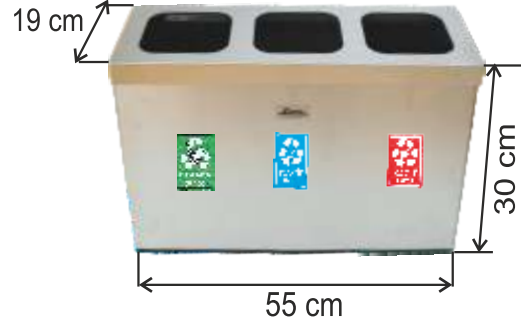

**1818 ODA TİPİ**

GERİ DÖNÜŞÜM ÇÖP KOVASI  
3 BÖLMELİ PASLANMAZ İÇ KOVALIDIR  
430 KALİTE  
ROOM TYPE RECYCLING SET 19X55X30  
Сортировочный набор для комнаты 19x55x30



**1819 ODA TİPİ**

GERİ DÖNÜŞÜM ÇÖP KOVASI  
3 BÖLMELİ PASLANMAZ İÇ KOVALIDIR  
430 KALİTE  
ROOM TYPE RECYCLING SET 30X30X30  
Сортировочный набор для комнаты 30x30x30

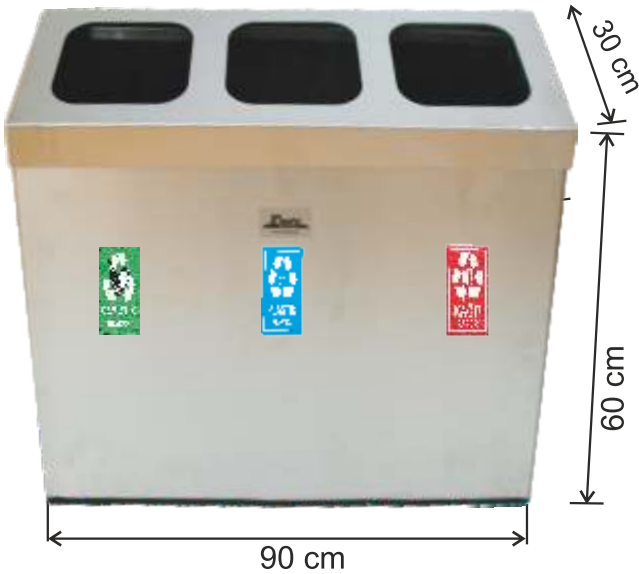

**1816 PASLANMAZ**

GERİ DÖNÜŞÜM ÇÖP KOVASI  
3 BÖLMELİ İÇ KOVALIDIR 430 KALİTE  
RECYCLING WASTE BIN SET  
WITH 3 SECTION 90X30X60  
Сортировочная с 3-мя отсеками 90x30x60

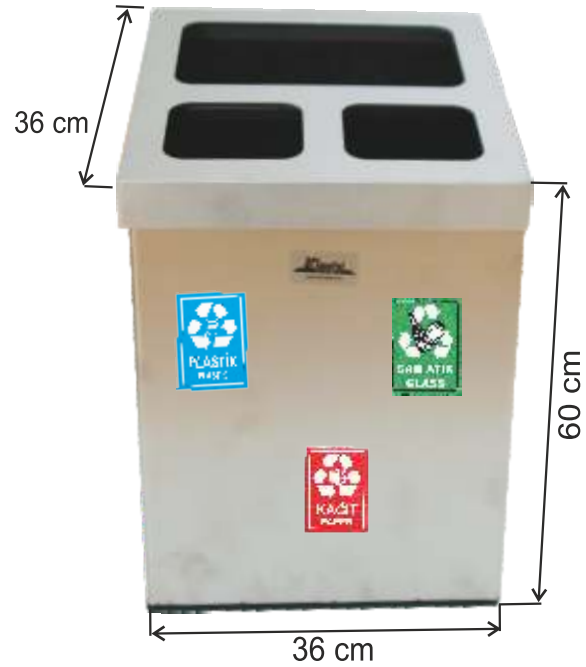

**1817 PASLANMAZ**

GERİ DÖNÜŞÜM ÇÖP KOVASI  
3 BÖLMELİ İÇ KOVALIDIR 430 KALİTE  
RECYCLING WASTE BIN SET WITH  
3 SECTION 36X36X60  
Сортировочная с 3-мя отсеками 26x36x60

## Урны для сортировки мусора

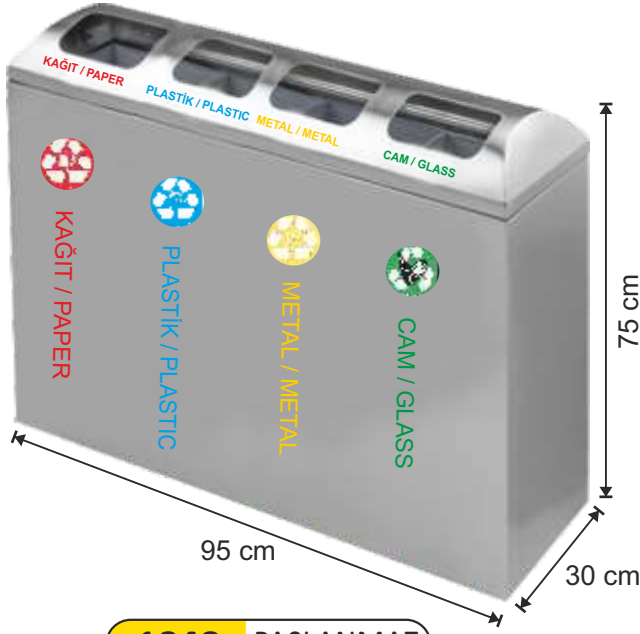
**1848 PASLANMAZ**

GERİ DÖNÜŞÜM ÇÖP KOVASI 430 KALİTE  
4 BÖLMELİ GALVANİZLİ İÇ KOVALIDIR

4 BUCKET STAINLESS STEEL RECYCLING SET

4-ведерная нержавеющая сортировочная урна

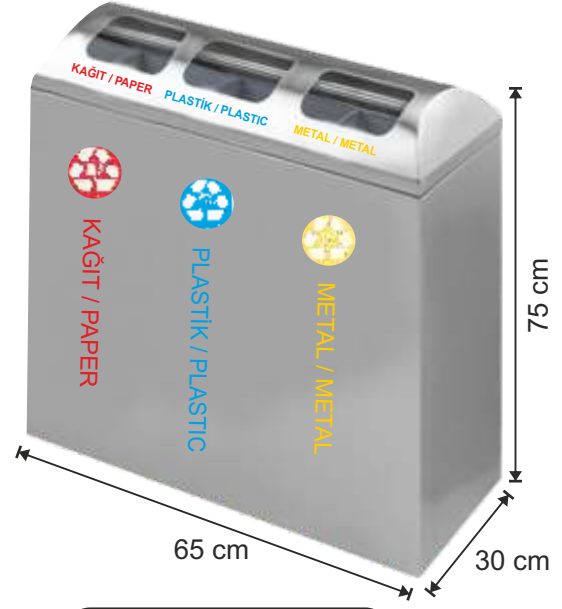
**1874 PASLANMAZ**

GERİ DÖNÜŞÜM ÇÖP KOVASI 430 KALİTE  
3 BÖLMELİ GALVANİZLİ İÇ KOVALIDIR

STAINLESS STEEL RECYCLING SET 3 BUCKETS

3-х ведерная сортировочная  
урна, нержавеющая

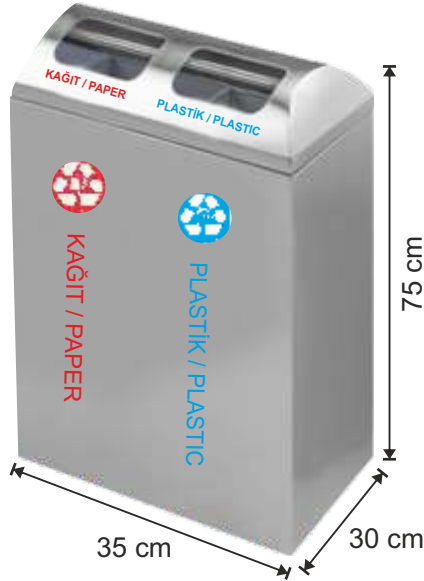
**1875 PASLANMAZ**

GERİ DÖNÜŞÜM ÇÖP KOVASI  
2 BÖLMELİ 430 KALİTE  
GALVANİZLİ İÇ KOVALIDIR

STAINLESS STEEL RECYCLING  
SET 2 BUCKETS

2-х ведерная сортировочная  
урна, нержавеющая

**1852 100 LT.**

TEKLİ GERİ DÖNÜŞÜM  
KIRILMAZ CAMLI ÇÖP KOVASI  
100 LT RECYCLING BUCKET WITH  
TRANSPARENT GLASS

Сортировочная урна  
остекленная 100 л

Ürünlerimizin kalite belgelerini ve paslanmaz ürünlerin kullanma talimatını ilk sayfada bulunan 'Kalite Belgelerimiz' kısmında görebilirsiniz.

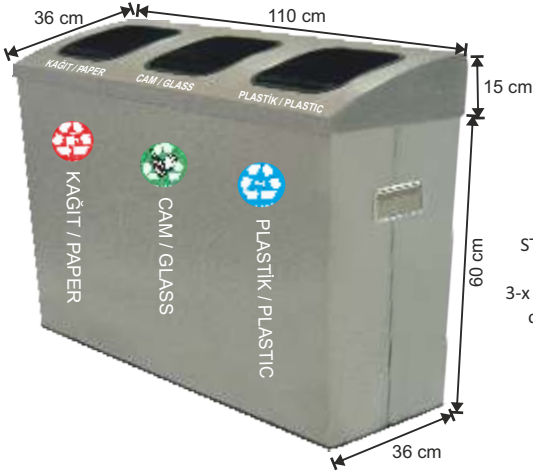

**1807 235 LT.**  
**ÜÇLÜ GERİ DÖNÜŞÜM ÇÖP KOVASI**  
**STAINLESS STEEL RECYCLING SET WITH LID 3 BUCKETS**  
 3-х ведерная сортировочная урна, с нержавеющей крышками

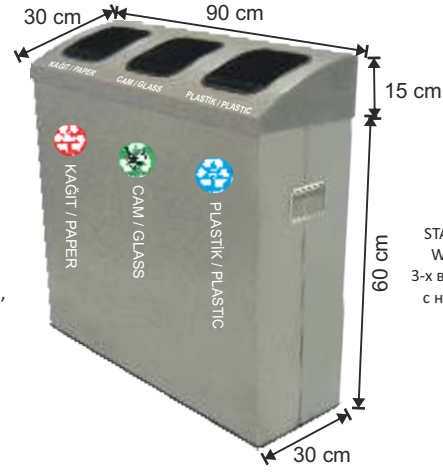

**1899 162 LT.**  
**ÜÇLÜ GERİ DÖNÜŞÜM ÇÖP KOVASI**  
**STAINLESS STEEL RECYCLING SET WITH OBLIQUE LID 3 BUCKETS**  
 3-х ведерная сортировочная урна, с нержавеющей наклонными крышками



**2523 108 LT.**  
**DÖNER KAPAKLI GERİ DÖNÜŞÜM ÇÖP KOVASI 2 BÖLMELİ 430 KALİTE GALVANİZLİ İÇ KOVALIDIR**  
**STAINLESS STEEL RECYCLING SET 2 BUCKETS**  
 2-х ведерная сортировочная урна, нержавеющая



**2504 54 LT.**  
**GERİ DÖNÜŞÜM ÇÖP KOVASI PASLANMAZ**  
**STAINLESS STEEL RECYCLING BUCKET FOR PAPER**  
 Нержавеющая сортировочная урна для металла



**2524 54 LT.**  
**KALIN KAPAKLI DÖNÜŞÜM ÇÖP KOVASI PASLANMAZ**  
**STAINLESS STEEL RECYCLING BUCKET FOR PAPER**  
 Нержавеющая сортировочная урна для металла

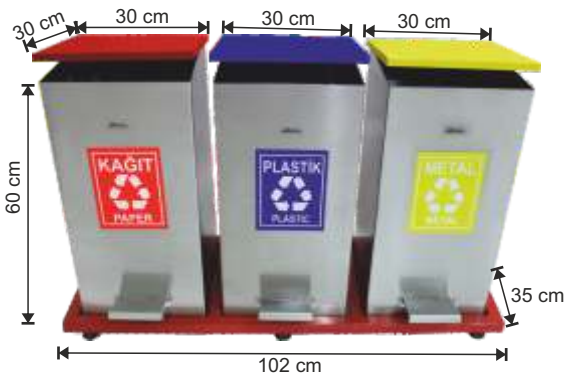

**1857 GERİ DÖNÜŞÜM**  
**GRUBU 430 KALİTE MAT PASLANMAZ PEDALLI**  
**3 BUCKET 108 LT STAINLESS STEEL RECYCLING PEDAL BIN**  
 3-х ведерная сортировочная нержавеющая урна с педалью



**1856 108 LT.**  
**İKİLİ GERİ DÖNÜŞÜM ÇÖP KOVASI**  
**2 BUCKET 108 LT STAINLESS STEEL RECYCLING PEDAL BIN**  
 2-х ведерная сортировочная нержавеющая урна с педалью 108 л

**Ürünlerimizin kalite belgelerini ve paslanmaz ürünlerin kullanma talimatını ilk sayfada bulunan 'Kalite Belgelerimiz' kısmında görebilirsiniz.**

Урны для сортировки мусора



**1854** 108 LT.

İKİLİ GERİ DÖNÜŞÜM  
KIRILMAZ CAMLI ÇÖP KOVASI

2 BUCKET 108 LT STAINLESS STEEL RECYCLING  
BUCKET WITH TRANSPARENT GLASS

2-х ведерная сортировочная  
нержавеющая урна остекленная 108 л



**1860** GERİ DÖNÜŞÜM

GRUBU 430 KALİTE

MAT PASLANMAZ KIRILMAZ CAMLI  
4 BUCKET STAINLESS STEEL RECYCLING BUCKET  
WITH TRANSPARENT GLASS

4-х ведерная сортировочная нержавеющая  
урна остекленная



**1859** GERİ DÖNÜŞÜM

GRUBU 430 KALİTE

MAT PASLANMAZ KIRILMAZ CAMLI

3 BUCKET STAINLESS STEEL RECYCLING BUCKET  
WITH TRANSPARENT GLASS

3-х ведерная сортировочная нержавеющая  
урна остекленная



**1869** GERİ DÖNÜŞÜM

GRUBU 430 KALİTE

MAT PASLANMAZ KIRILMAZ CAMLI

3 BUCKET STAINLESS STEEL RECYCLING BUCKET  
WITH TRANSPARENT GLASS

3-х ведерная сортировочная нержавеющая  
урна остекленная



**1868** GERİ DÖNÜŞÜM

GRUBU 430 KALİTE

MAT PASLANMAZ KIRILMAZ CAMLI  
4 BUCKET STAINLESS STEEL RECYCLING  
BUCKET WITH TRANSPARENT GLASS

4-х ведерная сортировочная нержавеющая  
урна остекленная

### Крашенные урны для сортировки мусора



**1853** 108 LT.

**İKİLİ GERİ DÖNÜŞÜM KIRILMAZ CAMLI**  
**2 BUCKET 108 LT PAINTED RECYCLING BUCKET**  
**WITH TRANSPARENT GLASS**  
 2-х ведерная сортировочная крашеная  
 урна остекленная 108 л



**1858** GERİ DÖNÜŞÜM

**GRUBU (BOYALI) KIRILMAZ CAMLI**  
**3 BUCKET PAINTED RECYCLING BUCKET WITH TRANSPARENT GLASS**  
 3-х ведерная сортировочная крашеная урна остекленная



**1861** GERİ DÖNÜŞÜM

**GRUBU (BOYALI) KIRILMAZ CAMLI**  
**4 BUCKET PAINTED RECYCLING SET**  
**WITH TRANSPARENT GLASS**  
 4-х ведерная сортировочная крашеная  
 урна остекленная



**1863** GERİ DÖNÜŞÜM

**GRUBU (BOYALI) KIRILMAZ CAMLI**  
**PAINTED RECYCLING SET 36X36X60CM**  
 сортировочная урна крашеная остекленная  
 36x36x60 см



**1870** GERİ DÖNÜŞÜM

**GRUBU (BOYALI) KIRILMAZ CAMLI**  
**4 BUCKET PAINTED RECYCLING SET**  
**WITH TRANSPARENT GLASS**  
 4-х ведерная сортировочная крашеная  
 урна остекленная

**Ürünlerimizin kalite belgelerini ve paslanmaz ürünlerin kullanma talimatını ilk sayfada bulunan 'Kalite Belgelerimiz' kısmında görebilirsiniz.**

## Урны для сортировки мусора

**1873** GERİ DÖNÜŞÜM

GRUBU 430 KALİTE (79 LİTRES2)

MAT PASLANMAZ (BAZALI)

2 BUCKET RECYCLING SET WITH STAND

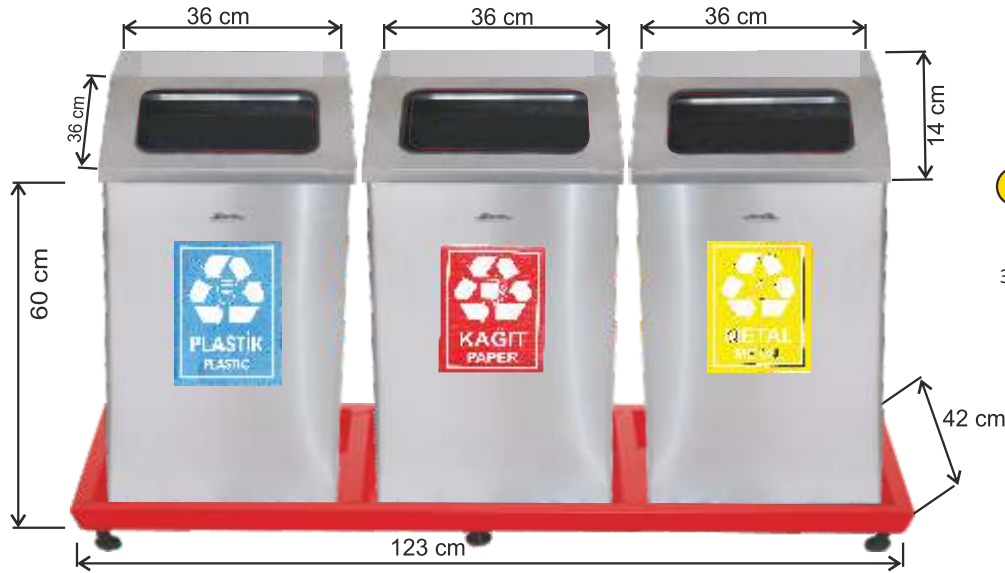
2-х ведерная сортировочная группа  
на платформе**1814** GERİ DÖNÜŞÜM

GRUBU 430 KALİTE (79 LİTRES3)

MAT PASLANMAZ (BAZALI)

3 BUCKET RECYCLING SET WITH STAND

3-х ведерная сортировочная группа  
на платформе**1871** GERİ DÖNÜŞÜM

GRUBU 430 KALİTE (37 LİTRES4)

MAT PASLANMAZ (BAZALI)

4 BUCKET RECYCLING SET WITH STAND

4-х ведерная сортировочная группа  
на платформе

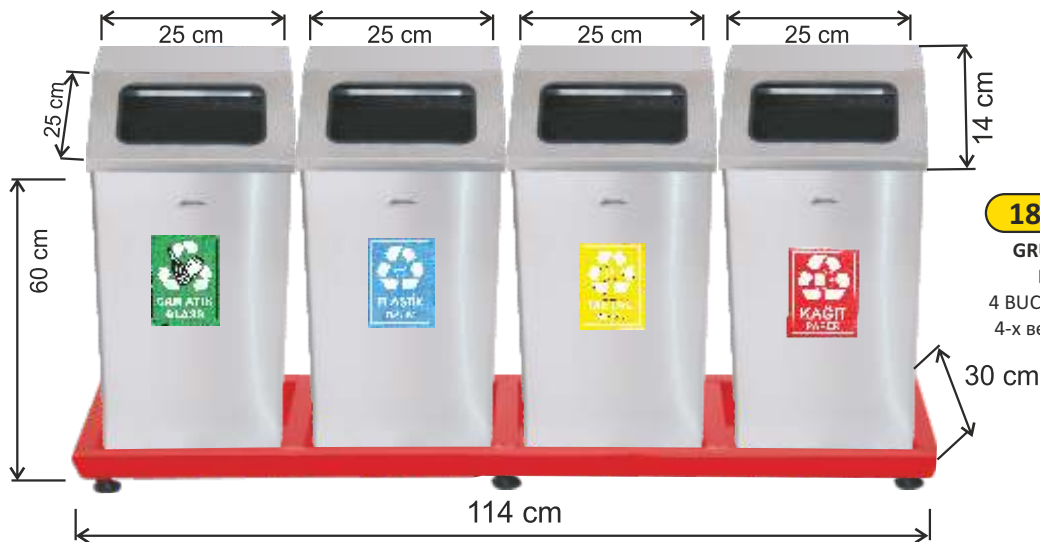
**1872 GERİ DÖNÜŞÜM**
**GRUBU 430 KALİTE (37 LİTRE X3)  
MAT PASLANMAZ (BAZALI)**
**3 BUCKET RECYCLING SET WITH STAND**  
3-x ведерная сортировочная урна,  
нержавеющая 25x25x60 см.

**1813 GERİ DÖNÜŞÜM**
**GRUBU 430 KALİTE (37 LİTRE X4)  
MAT PASLANMAZ (BAZALI)**
**4 BUCKET RECYCLING SET WITH STAND**  
4-x ведерная сортировочная группа  
на платформе

**1820 GERİ DÖNÜŞÜM**
**GRUBU 430 KALİTE MAT PASLANMAZ BAZALI (37 LİTRE X5)**
**5 BUCKET STAINLESS STEEL RECYCLING SET WITH STAND**  
5-ти ведерная нержавеющей сортировочная урна на платформе

## Урны для сортировки мусора

**1836** GERİ DÖNÜŞÜM

GRUBU 430 KALİTE MAT PASLANMAZ (BAZALI)

3 BUCKET STAINLESS STEEL 54LT RECYCLING SET IWTH STAND  
3-х ведерная нержавеющая сортировочная урна на платформе 54 л

**1838** GERİ DÖNÜŞÜM

GRUBU (BOYALI)

3 BUCKET PAINTED 54 LT RECYCLING SET WITH STAND  
3-х ведерная крашеная сортировочная урна на платформе 54 л

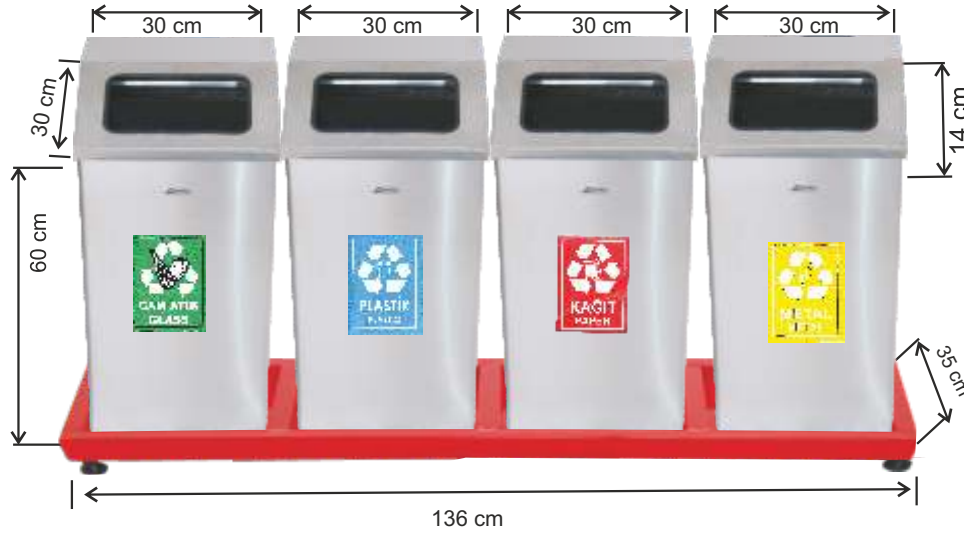
**1837** GERİ DÖNÜŞÜM

GRUBU 430 KALİTE MAT PASLANMAZ (BAZALI)

4 BUCKET STAINLESS STEEL 54 LT RECYCLING SET WITH STAND  
4-х ведерная нержавеющая сортировочная урна на платформе 54 л

**1839** GERİ DÖNÜŞÜM

GRUBU (BOYALI)

4 BUCKET PAINTED 54 LT RECYCLING SET WITH STAND  
4-х ведерная нержавеющая сортировочная урна на платформе 54 л

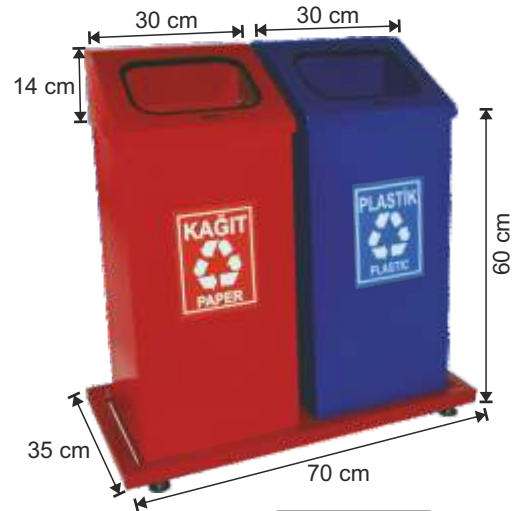
**1855** 108 LT.

İKİLİ GERİ DÖNÜŞÜM ÇÖP KOVASI

2 BUCKET 108 LT PAINTED RECYCLING BUCKET  
2-х ведерная сортировочная крашеная урна 108 л

Ürünlerimizin kalite belgelerini ve paslanmaz ürünlerin kullanma talimatını ilk sayfada bulunan 'Kalite Belgelerimiz' kısmında görebilirsiniz.



**1821 GERİ DÖNÜŞÜM**

**GRUBU (BOYALI)**  
3 BUCKET STAINLESS STEEL  
RECYCLING SET WITH STAND  
3-х ведерная крашенная сортировочная  
урна на платформе



**1822 GERİ DÖNÜŞÜM**

**GRUBU (BOYALI)**  
4 BUCKET STAINLESS STEEL  
RECYCLING SET WITH STAND  
4-х ведерная крашенная сортировочная  
урна на платформе



**1823 GERİ DÖNÜŞÜM**

**GRUBU (BOYALI)**  
5 BUCKET RECYCLING SET  
5-ти ведерный сортировочный набор

**Ürünlerimizin kalite belgelerini ve paslanmaz ürünlerin kullanma talimatını  
ilk sayfada bulunan 'Kalite Belgelerimiz' Kısmında görebilirsiniz.**

## Урны для сортировки мусора

**1824 PASLANMAZ**

GERİ DÖNÜŞÜM ÇÖP KOVASI 430 KALİTE  
4 BUCKET STAINLESS STEEL RECYCLING SET  
4-х ведерная нержавеющая сортировочная урна

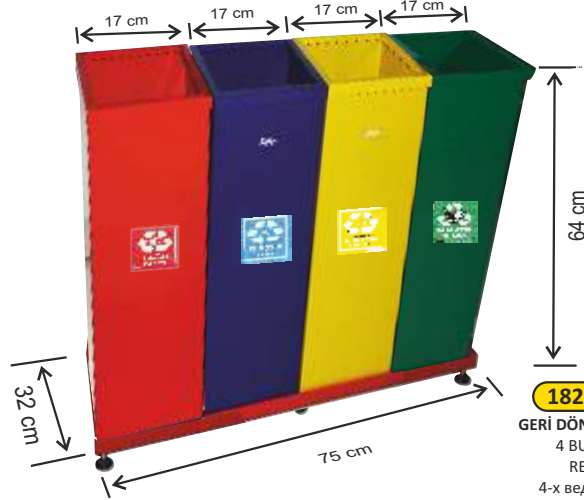
**1825 BOYALI**

GERİ DÖNÜŞÜM ÇÖP KOVASI  
4 BUCKET PAINTED  
RECYCLING SET  
4-х ведерная крашеная  
сортировочная урна с окантовкой

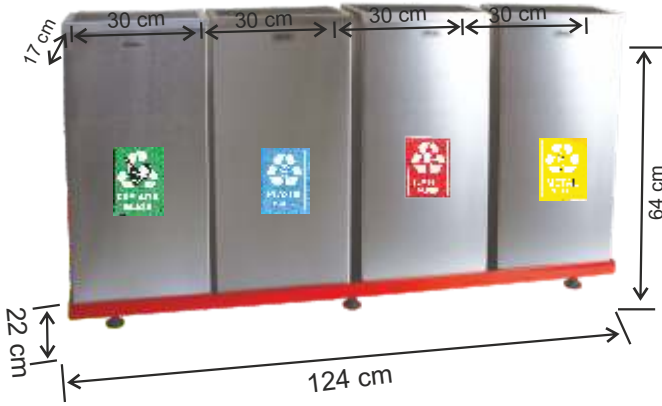
**1828 PASLANMAZ**

GERİ DÖNÜŞÜM ÇÖP KOVASI 430 KALİTE  
4 BUCKET STAINLESS STEEL SQUARE SHAPE RECYCLING SET  
4-х ведерная нержавеющая урна с квадратными ведрами

**1829 BOYALI**

GERİ DÖNÜŞÜM ÇÖP KOVASI  
4 BUCKET PAINTED SQUARE  
SHAPE RECYCLING SET  
4-х ведерная крашеная урна с  
квадратными ведрами

**1826 PASLANMAZ**

GERİ DÖNÜŞÜM ÇÖP KOVASI 430 KALİTE  
4 BUCKET STAINLESS STEEL RECYCLING SET  
4-х ведерная нержавеющая сортировочная урна

**1827 BOYALI**

GERİ DÖNÜŞÜM ÇÖP KOVASI  
4 BUCKET PAINTED RECYCLING SET  
4-х ведерная крашеная сортировочная урна

Ürünlerimizin kalite belgelerini ve paslanmaz ürünlerin kullanma talimatını  
ilk sayfada bulunan 'Kalite Belgelerimiz' kısmında görebilirsiniz.



**1862**

**GERİ DÖNÜŞÜM ÇÖP KOVASI  
KAFESLİ VE TEKERLİ**  
SWING LID RECYCLING CONTAINER  
WITH WHEELS AND STAND  
Сортировочная урна на колесах с  
крышкой-вертушкой на платформе

**1834**  
**GERİ DÖNÜŞÜM ÇÖP KOVASI  
ÇATI KAPAKLI**  
3 BUCKET SWIND LID RECYCLING  
SET WITH STAND  
3-х ведерная сортировочная урна  
с крышками-вертушками



**1835**

**GERİ DÖNÜŞÜM ÇÖP KOVASI  
ÇATI KAPAKLI**  
3 BUCKET PAINTED SWING  
LID 79 LT RECYCLING SET  
3-х ведерная крашенная сортировочная  
урна с крышками-вертушками 79 л

**1806**  
**GERİ DÖNÜŞÜM ÇÖP KOVASI KAFESLİ**  
PAINTED TRIPLE RECYCLING WASTE  
BIN WITH CASE  
Тройная крашенная сортировочная  
урна с корпусом

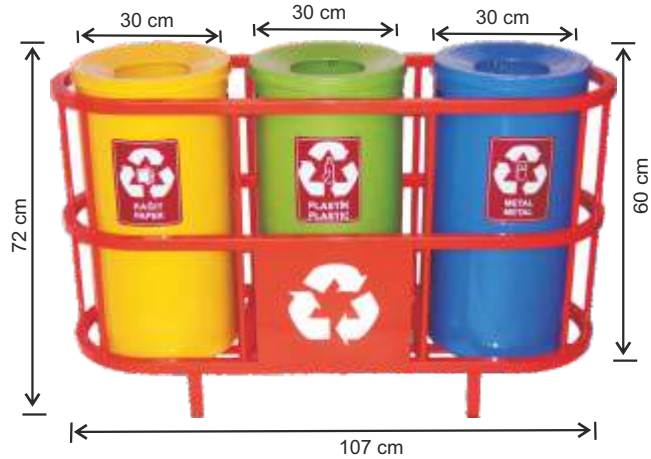

**Ürünlerimizin kalite belgelerini ve paslanmaz ürünlerin kullanma talimatını  
ilk sayfada bulunan 'Kalite Belgelerimiz' Kısmında görebilirsiniz.**

Мусорные ведра для гостиничных номеров



**1830 GERİ DÖNÜŞÜM**

GRUBU (BOYALI)

4 BUCKET ROOM TYPE PAINTED 5 LT RECYCLING SET WITH RING

4-х ведерная крашеная сортировочная урна  
с окантовкой для комнаты 5 л

5 LT



3 LT



**1831 GERİ DÖNÜŞÜM**

GRUBU (BOYALI)

4 BUCKET ROOM TYPE PAINTED 3 LT RECYCLING SET WITH RING

4-х ведерная крашеная сортировочная урна  
с окантовкой для комнаты 3 л



**1832 GERİ DÖNÜŞÜM**

GRUBU (BOYALI)

3 BUCKET ROOM TYPE PAINTED 5 LT RECYCLING SET WITH RING

3-х ведерная крашеная сортировочная урна  
с окантовкой для комнаты 5 л

5 LT



3 LT



**1833 GERİ DÖNÜŞÜM**

GRUBU (BOYALI)

3 BUCKET ROOM TYPE PAINTED 3 LT RECYCLING SET WITH RING

3-х ведерная крашеная сортировочная урна  
с окантовкой для комнаты 3 л

Ürünlerimizin kalite belgelerini ve paslanmaz ürünlerin kullanma talimatını ilk sayfada bulunan 'Kalite Belgelerimiz' kısmında görebilirsiniz.

**Мусорные ведра для гостиничных номеров**



**1438 3 LT.**

**GOLD PASLANMAZ ÇÖP KOVASI OTEL ODA TİPİ**  
3 LT BRASS MADE WASTE BIN  
Латунная урна 3 л



**1439 5 LT.**

**GOLD PASLANMAZ ÇÖP KOVASI OTEL ODA TİPİ**  
5 LT BRASS MADE WASTE BIN  
Латунная урна 5 л



**1440 3 LT.**

**GOLD PASLANMAZ KOVASI ÇEMBERLİ OTEL ODA TİPİ**  
3 LT BRASS MADE WASTE BIN WITH RING  
Латунная урна с окантовкой 3 л



**1441 5 LT.**

**GOLD PASLANMAZ ÇÖP KOVASI ÇEMBERLİ OTEL ODA TİPİ**  
5 LT BRASS MADE WASTE BIN WITH RING  
Латунная урна с окантовкой 5 л



**1431 8 LT.**

**ÇÖP KOVASI PASLANMAZ ÇEMBERLİ**  
STAINLESS STEEL HOTEL ROOM TYPE WASTE BIN WITH RING  
Нержавеющая урна с окантовкой для гостиничных номеров



**1457 8 LT.**

**ÇÖP KOVASI GALVANİZ**  
HOTEL ROOM TYPE WASTE BIN WITH RING  
Нержавеющая урна с окантовкой для гостиничных номеров



**1415 3 LT.**

**ÇÖP KOVASI PLASTİK İÇ KOVALI**  
3 LT STAINLESS STEEL WASTE BIN INTERIOR BUCKET  
Нержавеющая урна с внутренним ведром открытая 3 л



**1416 5 LT.**

**ÇÖP KOVASI PLASTİK İÇ KOVALI**  
5 LT STAINLESS STEEL WASTE BIN INTERIOR BUCKET  
Нержавеющая урна с внутренним ведром открытая 5 л



**1417 12 LT.**

**ÇÖP KOVASI PLASTİK İÇ KOVALI**  
12 LT STAINLESS STEEL WASTE BIN INTERIOR BUCKET  
Нержавеющая урна с внутренним ведром открытая 12 л



**1429 8 LT.**

**ÇÖP KOVASI ÇEMBERLİ**  
HOTEL ROOM TYPE WASTE BIN WITH RING  
Урна с окантовкой для гостиничных номеров



**1430 8 LT.**

**ÇÖP KOVASI BOYALI**  
HOTEL ROOM TYPE WASTE BIN  
Урна без окантовки для гостиничных номеров



**1432 3 LT.**

**ÇÖP KOVASI İÇ KOVALI ÇEMBERLİ PLASTİK**  
3 LT STAINLESS STEEL WASTE BIN WITH INTERIOUR BUCKET AND RING  
Нержавеющая урна с внутренним ведром и окантовкой 3 л



**1433 5 LT.**

**ÇÖP KOVASI İÇ KOVALI ÇEMBERLİ PLASTİK**  
5 LT STAINLESS STEEL WASTE BIN WITH INTERIOUR BUCKET AND RING  
Нержавеющая урна с внутренним ведром и окантовкой 5 л



**1434 12 LT.**

**ÇÖP KOVASI İÇ KOVALI ÇEMBERLİ PLASTİK**  
12 LT STAINLESS STEEL WASTE BIN WITH INTERIOUR BUCKET AND RING  
Нержавеющая урна с внутренним ведром и окантовкой 12 л

**Ürünlerimizin kalite belgelerini ve paslanmaz ürünlerin kullanma talimatını ilk sayfada bulunan 'Kalite Belgelerimiz' kısmında görebilirsiniz.**

## OFIS TİPİ ÇÖP KOVALARI

### OFFICE TYPE WASTE BINS



### Мусорные ведра для офисов



**1407** 13 LT.

ÇÖP KOVASI PASLANMAZ YUVARLAK  
İÇ KOVASIZDIR  
STAINLESS STEEL OFFICE WASTE BIN WITH LID  
Нержавеющая урна для офиса с крышкой



**1408** 13 LT.

ÇÖP KOVASI KAPAKLI BOYALI  
İÇ KOVASIZDIR  
PAINTED OFFICE WASTE BIN WITH LID  
Крашеная урна для офиса с крышкой



**1447** 23 LT.

ÇÖP KOVASI KAPAKLI BOYALI  
İÇ KOVASIZDIR  
PAINTED OFFICE WASTE BIN WITH DOME LID  
Крашеная урна для офиса с выпуклой крышкой



**1448** 23 LT.

ÇÖP KOVASI  
STAINLESS STEEL WASTE BIN WITH DOME LID  
Нержавеющая урна для офиса  
с выпуклой крышкой



**1453** 7 LT.

ÇÖP KOVASI ÇEMBERLİ PLASTİK  
YANMAZ KOVA  
FIREPROOF PLASTIC WASTE BIN WITH RING  
Пластикovaná не воспламеняющаяся  
урна с окантовкой



**1413** 13 LT.

ÇÖP KOVASI BOYALI  
SİLİNDİR ÇEMBERLİ  
PAINTED OFFICE WASTE  
BIN WITH RING  
Крашеная урна для  
офиса с окантовкой



**1414** 13 LT.

PASLANMAZ ÇÖP KOVASI  
SİLİNDİR ÇEMBERLİ  
İÇ KOVASIZDIR  
STAINLESS STEEL OFFICE  
WASTE BIN WITH RING  
Нержавеющая урна для  
офиса с окантовкой



**1458** 13 LT.

ÇÖP KOVASI GALVANİZ  
GALVANISED OFFICE BIN  
Нержавеющая урна с окантовкой  
для гостиничных номеров



**1405** 13 LT.

PASLANMAZ ÇÖP KOVASI  
YUVARLAK İÇ KOVASIZDIR  
STAINLESS STEEL CIRCULAR  
OFFICE WASTE BIN  
Крашеная решетчатая  
урна круглой формы

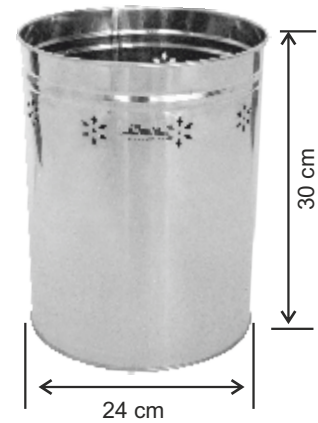

**1446** 13 LT.

ÇÖP KOVASI PASLANMAZ YUVARLAK  
İÇ KOVASIZDIR Delikli  
DECOARATED STAINLESS  
STEEL OFFICE WASTE BIN  
Урна для офиса с нержавеющейими  
узорами

Ürünlerimizin kalite belgelerini ve paslanmaz ürünlerin kullanma talimatını  
ilk sayfada bulunan 'Kalite Belgelerimiz' kısmında görebilirsiniz.

**1436 13 LT.**

**ÇÖP KOVASI PASLANMAZ DELİKLİ İÇ KOVASIZDIR**  
**STAINLESS STEEL OFFICE WASTE BIN PERFORATED**  
 Нержавеющая урна для офиса с отверстиями

**1401 13 LT.**

**ÇÖP KOVASI PASLANMAZ DELİKLİ İÇ KOVASIZDIR**  
**STAINLESS STEEL PERFORATED OFFICE WASTE BIN**  
 Нержавеющая урна для офиса с отверстиями

**1402 13 LT.**

**ÇÖP KOVASI BOYALI DELİKLİ İÇ KOVASIZDIR**  
**PAINTED PERFORATED OFFICE WASTE BIN**  
 Крашеная урна для офиса с отверстиями

**1456 11 LT.**

**KONİK ÇÖP KOVASI BOYALI**  
**CONIC SHAPE PAINTED WASTE BIN**  
 Крашеное мусорное ведро для офиса, конической формы

**1406 13 LT.**

**ÇÖP KOVASI BOYALI YUVARLAK İÇ KOVASIZDIR**  
**PAINTED CIRCULAR OFFICE WASTE BIN**  
 Крашеная решетчатая урна круглой формы 1406

**1455 10 LT.**

**ÇÖP KOVASI BOYALI SİLİNDİR DELİKLİ**  
**PAINTED CONICAL OFFICE WASTE BIN**  
 Крашеное мусорное ведро для офиса, конической формы

**1444 6 LT.**

**KONİK ÇÖP KOVASI**  
**UNDER DESK WASTE BIN CONICAL**  
 Нержавеющая урна под стол конической формы

**1418 10 LT.**

**ÇÖP KOVASI BOYALI SİLİNDİR İÇ KOVASIZDIR**  
**CYLINDER OFFICE WASTE BIN**  
 Нержавеющая урна для офиса с выпуклой крышкой

**Ürünlerimizin kalite belgelerini ve paslanmaz ürünlerin kullanma talimatını ilk sayfada bulunan 'Kalite Belgelerimiz' kısmında görebilirsiniz.**

Мусорные ведра для офисов



1404 13 LT.

ÇÖP KOVASI  
FİLELİ BOYALI YUVARLAK  
PAINTED CIRCULAR MESH  
OFFICE WASTE BIN

Крашеная решетчатая урна  
круглой формы

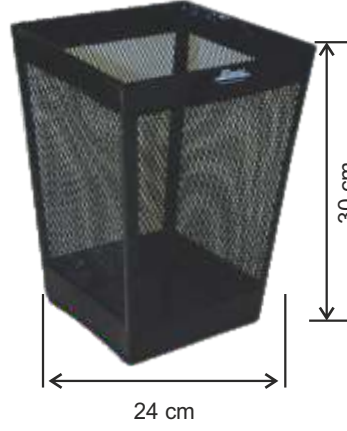

1437 13 LT.

ÇÖP KOVASI KARE FİLELİ  
PAINTED SQUARE SHAPE  
MESH WASTE BIN

Крашеная квадратная урна  
решетчатого типа для офиса



1403 12 LT.

OFİS ÇÖP KOVASI KONİK FİLELİ  
PAINTED CONIC MESH OFFICE  
WASTE BIN

Крашеная решетчатая урна  
конической формы для офиса



1451 15 LT.

ÇÖP KOVASI KARE FİLELİ  
LARGE SIZE SQUARE SHAPE MESH  
OFFICE WASTE BASKET

Большое квадратное решетчатое  
ведро для мусора для офиса

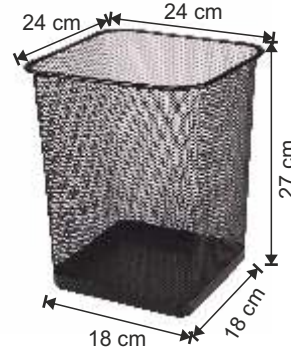

1452 12 LT.

ÇÖP KOVASI KARE FİLELİ  
SMALL SIZE SQUARE SHAPE  
MESH OFFICE WASTE BASKET  
Маленькое квадратное решетчатое  
ведро для мусора для офиса

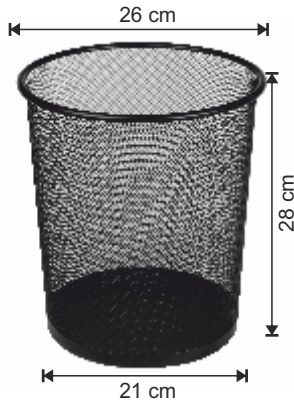

1450 12 LT.

OFİS ÇÖP KOVASI KONİK FİLELİ  
SMALL SIZE CIRCULAR MESH OFFICE  
WASTE BASKET

Маленькое круглое решетчатое  
ведро для мусора для офиса



1449 16 LT.

OFİS ÇÖP KOVASI KONİK FİLELİ  
LARGE SIZE CIRCULAR MESH OFFICE  
WASTE BASKET

Большое круглое решетчатое ведро  
для мусора для офиса

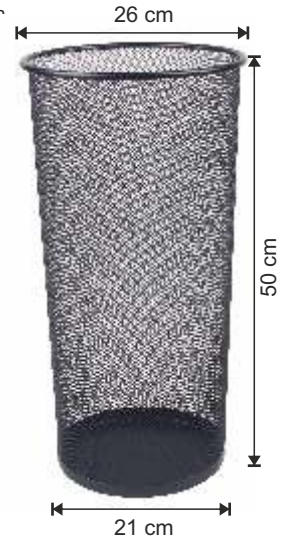

1910

FİLELİ KONİK ÇÖP KOVASI  
CONIC SHAPE MESH WASTE BIN  
Сетчатые, крашеные подставки  
для хранения зонтов

Ürünlerimizin kalite belgelerini ve paslanmaz ürünlerin kullanma talimatını  
ilk sayfada bulunan 'Kalite Belgelerimiz' kısmında görebilirsiniz.

**Латунные пепельницы на ножке**



**1623 AYAKLI KÜLLÜK**  
PASLANMAZ DOKUNMATİK KÜLLÜK  
Ø18 h: 70 cm  
STAINLESS STEEL  
TOUCH OPERATED  
STAND ASHTRAY  
Нержавеющая сенсорная  
пепельница на ножке



**1604 AYAKLI KÜLLÜK**  
PASLANMAZ Ø18 h: 70 cm  
STAINLESS STEEL  
1 NO STAND ASHTRAY  
Нержавеющая напольная  
пепельница  
на ножке № 1



**1605 AYAKLI KÜLLÜK**  
PASLANMAZ Ø26 h: 70 cm  
STAINLESS STEEL  
2 NO STAND ASHTRAY  
Нержавеющая напольная  
пепельница на ножке № 2



**1606 AYAKLI KÜLLÜK**  
PASLANMAZ  
Ø31 h: 70 cm  
STAINLESS STEEL  
3 NO STAND ASHTRAY  
Нержавеющая напольная  
пепельница на ножке № 3



**1602 AYAKLI KÜLLÜK**  
PİRİNÇ Ø26 h: 70 cm  
BRASS MADE STAND ASHTRAY  
Латунная напольная пепельница  
на ножке № 2



**1603 AYAKLI KÜLLÜK**  
PİRİNÇ Ø31 h: 70 cm  
BRASS MADE STAND ASHTRAY  
Латунная напольная пепельница  
на ножке № 3



**1611 AYAKLI KÜLLÜK**  
PİRİNÇ KROM Ø26 h: 70 cm  
BRASS MADE ASHTRAY WITH  
CHROME STAND  
Латунная пепельница с  
хромированной ножкой № 2



**1612 AYAKLI KÜLLÜK**  
PİRİNÇ KROM Ø31 h: 70 cm  
BRASS MADE ASHTRAY WITH  
CHROME STAND  
Латунная пепельница с  
хромированной ножкой № 3

**Пепельницы напольные на ножке**

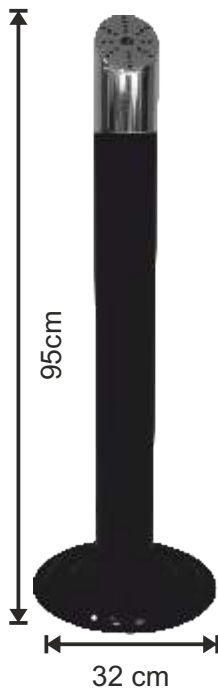

**1619**

**DEKORATİF YUVARLAK KÜLLÜĞÜN ÜST KISMI 304 KALİTEDİR**  
BLACK CIRCULAR DECORATIVE ASHTRAY  
Круглая, черная декоративная пепельница

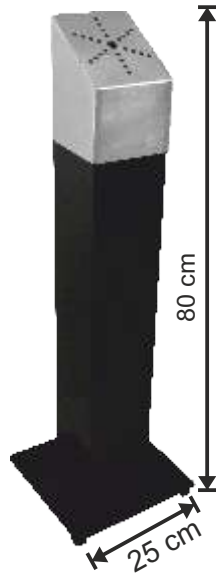

**1620**

**DEKORATİF KÜLLÜK KARE SQUARE SHAPE**  
DECORATIVE ASHTRAY  
Квадратная, черная декоративная пепельница

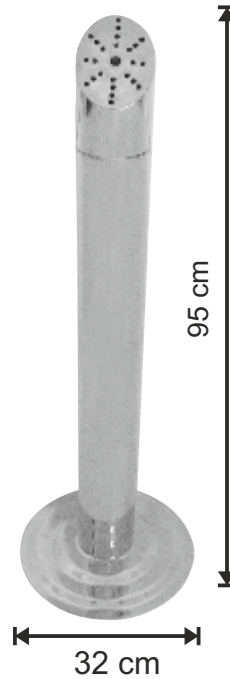

**1621**

**DEKORATİF KÜLLÜK YUVARLAK 304 KALİTE**  
304 QUALITY STAINLESS STEEL DECORATIVE ASHTRAY  
Нержавеющая декоративная пепельница качества 304

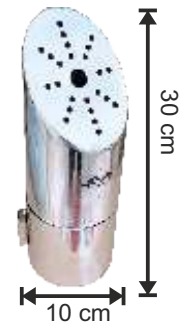

**1624**

**DUVAR TİPİ DEKORATİF KÜLLÜK YUVARLAK 304 KALİTE**  
304 QUALITY STAINLESS STEEL WALL TYPE DECORATIVE ASHTRAY  
304 kaliteli paslanmaz çelik DEKORATİF YASEN TİPİ STENLER

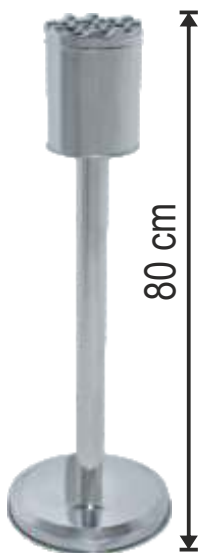

**1622**

**DEKORATİF YUVARLAK KÜLLÜĞÜN ÜST KISMI - NİKEL DÖKÜM**  
NICKEL MOULDING DECORATIVE ASHTRAY  
Никель литая нержавеющая декоративная пепельница



**1607 AYAKLI KÜLLÜK**

**BOYALI Ø18 h: 70 cm PAINTED 1 NO STAND ASHTRAY**  
Крашеная напольная пепельница № 1



**1608 AYAKLI KÜLLÜK**

**BOYALI Ø26 h: 70 cm PAINTED 2 NO STAND ASHTRAY**  
Крашеная напольная пепельница № 2



**1609 AYAKLI KÜLLÜK**

**BOYALI Ø31 h: 70 cm PAINTED 3 NO STAND ASHTRAY**  
Крашеная напольная пепельница № 3



**7606 BAKIR DÜMEN**

**MASA ÜSTÜ KÜLLÜK**  
TABLE TOP COPPER ASHTRAY  
Медная настольная  
пепельница штурвал

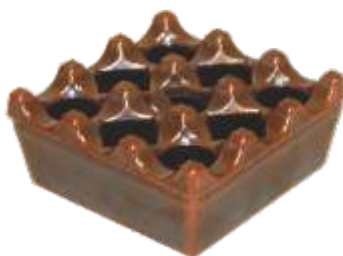

**7613 KARE BAKIR**

**MASA ÜSTÜ KÜLLÜK**  
TABLE TOP COPPER ASHTRAY  
Квадратная настольная  
пепельница, медь



**7607 YUVARLAK BAKIR**

**MASA ÜSTÜ KÜLLÜK**  
TABLE TOP COPPER ASHTRAY  
Круглая тяжелая настольная  
пепельница, медь



**7314 KROM KÜLLÜK**

**8X8X4**  
MOULDING TABLETOP ASHTRAY 8X8X4  
Литая настольная пепельница 8x8x4

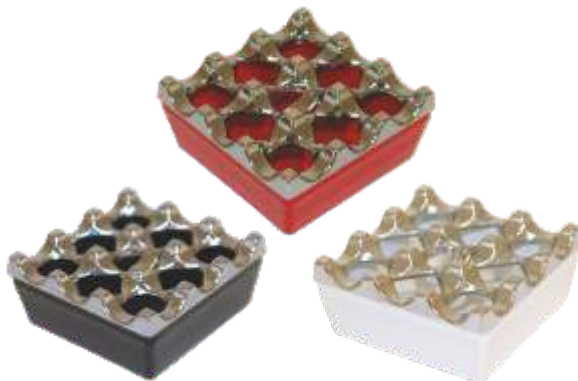

**7609 BOYALI**

**MASA ÜSTÜ DÖKÜM KÜLLÜK**  
TABLETOP PAINTED ASHTRAY  
Крашеная, литая настольная  
пепельница



**7608 DÖKÜM KROM**

**MASA ÜSTÜ KÜLLÜK**  
TABLETOP CHROME FINISH ASHTRAY  
Литая, хромированная настольная  
пепельница



**7173 KROM OKKA KÜLLÜK**

**Ø12 H: 4,5 cm**  
OKKA ASHTRAY  
Настольная пепельница  
с защитой от ветра



**7380 PASLANMAZ**

**430 KALİTE 22 cm**  
430 STAINLESS STEEL TABLE  
TOP ASHTRAY  
Нержавеющая настольная  
пепельница, большого размера



**7573 HAVUZLU KÜLLÜK**

**Ø10 H: 3 cm**  
ASHTRAY  
Пепельница уличная, настольная



**7615 PASLANMAZ**

**Ø10 H: 3 cm**  
304 STAINLESS STEEL TABLE  
TOP ASHTRAY LARGE  
Нержавеющая настольная пепельница,  
большая, качество 304

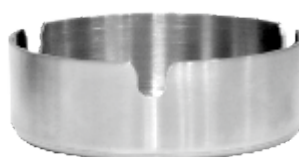

**7616 PASLANMAZ**

**Ø8 H: 3 cm**  
304 STAINLESS STEEL TABLE  
TOP ASHTRAY SMALL  
Нержавеющая настольная пепельница,  
маленькая, качество 304

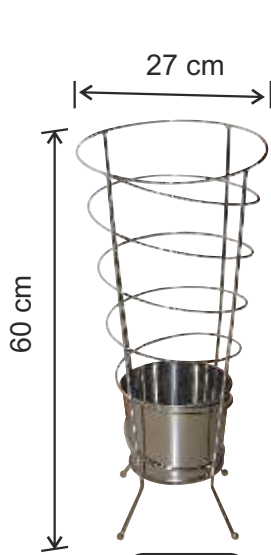

1908

ŞEMSIYELİK  
UMBRELLA HOLDER  
Подставки для хранения  
зонтов



1913

FİLELİ ŞEMSIYELİK  
PAINTED MESH  
UMBRELLA HOLDER  
Сетчатые, крашенные подставки  
для хранения зонтов

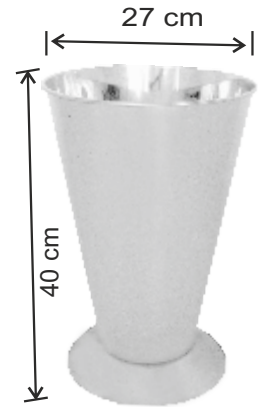

1909

ŞEMSIYELİK  
UMBRELLA HOLDER  
CLOSED TYPE  
Подставки для хранения  
зонтов закрытого типа

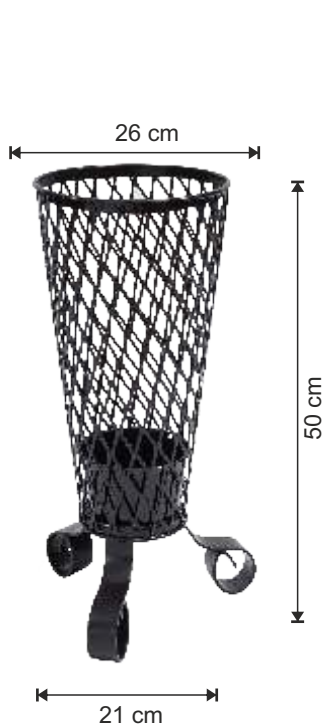

1911

FERFORELİ ŞEMSIYELİK  
UMBRELLA HOLDER FERFORJE  
ДЕРЖАТЕЛЬ ЗОНТИКА FERFORJE



1912

FERFORELİ ŞEMSIYELİK  
UMBRELLA HOLDER FERFORJE  
ДЕРЖАТЕЛЬ ЗОНТИКА FERFORJE

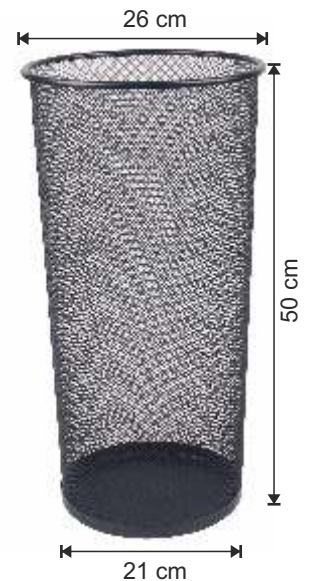

1910

FİLELİ ŞEMSIYELİK  
PAINTED MESH  
UMBRELLA HOLDER  
Сетчатые, крашенные подставки  
для хранения зонтов

**1901** PORTMANTO ASKI

YILDIZ Ø36 \*H: 165  
YILDIZ COAT RACK  
Напольная вешалка для прихожей звезда

**1903** PORTMANTO ASKI

BAMBU Ø36 \*H: 165  
BAMBU COAT RACK  
Напольная вешалка для прихожей бамбук

**1905** PORTMANTO ASKI

METAL Ø36 \*H: 165  
METAL COAT RACK  
Напольная вешалка для прихожей металлическая 1905

**1902** PORTMANTO ASKI

KROMAJLI Ø36 \*H: 165  
COAT RACK CHROME FINISH  
Напольная вешалка для прихожей хромированная

**(DEMONTABLE OLARAK SEVK EDİLİR.)**

Ürünlerimizin kalite belgelerini ve paslanmaz ürünlerin kullanma talimatını ilk sayfada bulunan 'Kalite Belgelerimiz' kısmında görebilirsiniz.

**Вешалки**



**7084 PLASTİK ASKI**

PLASTİK HALKALI  
PLASTIC ANTI THEFT  
HOTEL HANGER  
Пластиковая вешалка  
гостиничного типа

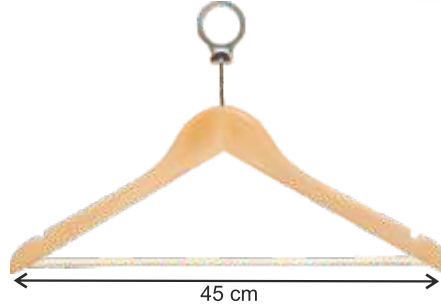

**7122 AĖŞAP ASKI**

METAL HALKALI  
WOODEN ANTI THEFT HANGER  
WITH METAL RING  
Деревянная вешалка с  
металлическим кругом

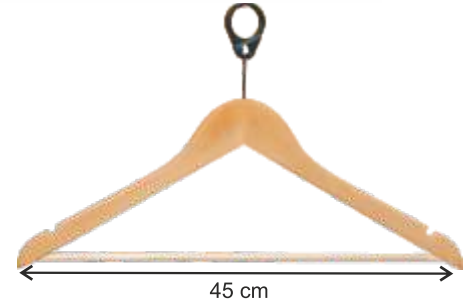

**7127 AĖŞAP ASKI**

PLASTİK HALKALI  
WOODEN HANGER WITH PLASTIC RING  
Деревянная вешалка с  
пластиковым кругом

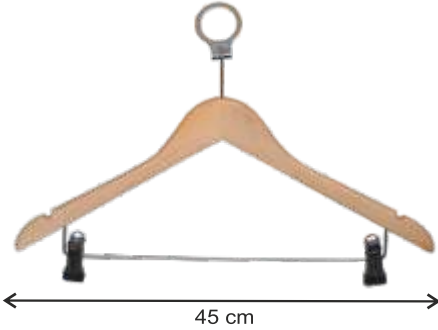

**8037 AĖŞAP ASKI**

METAL HALKALI MANDALLI  
WOODEN ANTI THEFT HANGER WITH METAL RING  
Деревянная вешалка с металлическим кругом

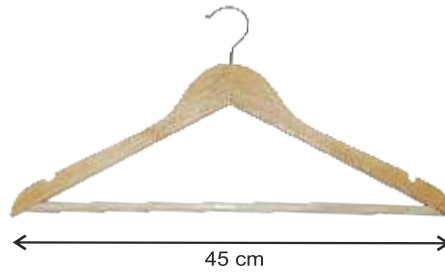

**7569 AĖŞAP ASKI**

KANCALI  
WOODEN HOME TYPE HANGER  
Деревянная вешалка домашнего  
типа, с крючком

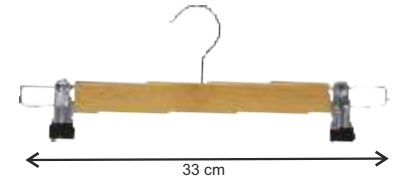

**7734**

ETEK ASKISI  
WOODEN SKIRT HANGER WITH HOOK  
Деревянная вешалка с крючком и  
клипсами для юбок



**7935**

OTEL TİPİ ÜTÜ MASASI  
IRONING BOARD  
ГЛАДИЛЬНАЯ ДОСКА

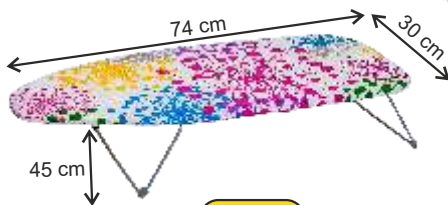

**7931**

MİNİ BOY ÜTÜ MASASI  
IRONING BOARD MINI SIZE  
ГЛАДИЛЬНАЯ ДОСКА МИНИ-ДЛИНА



**7425**

PLASTİK HALKA  
PLASTIC RING  
Пластиковый круг

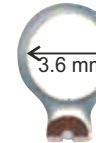

**7427**

METAL HALKA  
METAL RING  
Металлический круг



**8035**

ÜTÜ VE ÜTÜ MASASI  
ASKI APARATI  
IRON AND IRONING  
BOARD WITH RACK HOOK  
УТЮГ И ГЛАДИЛЬНАЯ ДОСКА  
ВЕШАЛКА КРОНШТЕЙН



**8036**

OTEL TİPİ ÜTÜ SERAMİK TABAN  
1500-2000 WATT  
HOTEL TYPE IRONING FLOOR  
BASE 1500-2000 WATT  
ГОСТИНИЧНЫЙ ТИП ГЛАДИЛЬНОЕ  
ОСНОВАНИЕ ПОЛА 1500-2000 ватт



**Вешалки**



**7524** **MINİ**

**AYAKKABI CİLA MAKİNESİ**  
SHOE POLISHING MACHINE  
SMALL SIZE

Машина для полировки обуви,  
маленького размера



**7430**

**AYAKKABI CİLASI 1 LİTRE**  
1LT Shoe Polish



**7523** **PASLANMAZ**

**430 KALİTE**  
STAINLESS STEEL SHOE  
POLISHING MACHINE  
Машина для полировки обуви,  
нержавеющая

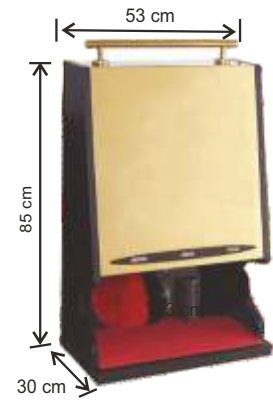

**7521**

**AYAKKABI CİLA MAKİNASI**  
SHOE POLISH MACHINE  
Барьерная стойка с  
вытяжной лентой

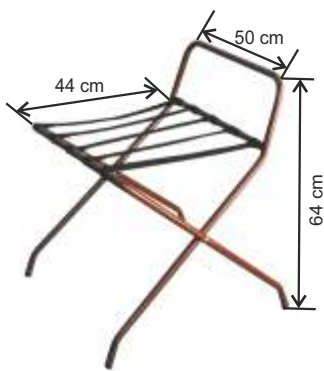

**1501** **VALİZ SEHPASI**

**BOYALI**  
PAINTED LUGGAGE RACK  
Крашеная тележка для  
гостиничного багажа

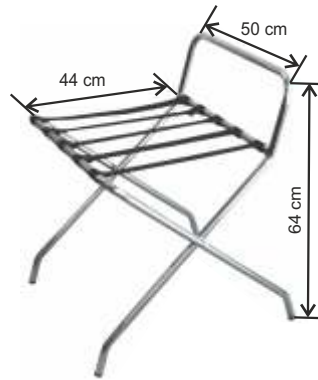

**1502** **VALİZ SEHPASI**

**KROM**  
LUGGAGE RACK CHROME FINISH  
Хромированная тележка  
для гостиничного багажа

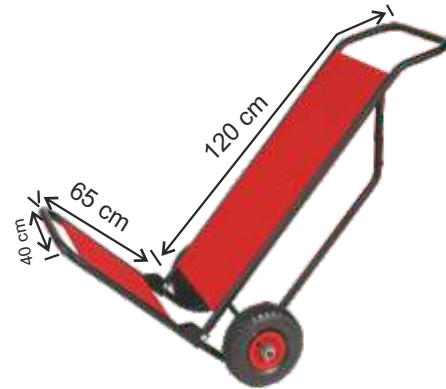

**7455** **VALİZ TAŞIMA ARABASI**

**BOYALI**  
LUGGAGE CARRY CART WITH  
PAINTED HANGER  
Тележка для гостиничного багажа  
крашеная, складывающаяся

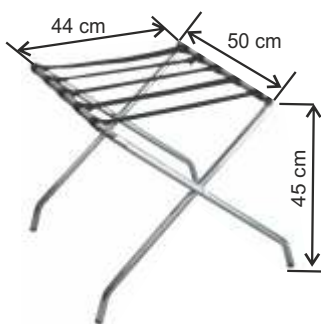

**1504** **VALİZ SEHPASI**

**KROM**  
LUGGAGE RACK CHROME FINISH  
Хромированная подставка для  
гостиничного багажа без  
перегородки



**1503** **VALİZ SEHPASI**

**BOYALI**  
PAINTED LUGGAGE RACK  
Крашеная подставка для  
гостиничного багажа без  
перегородки

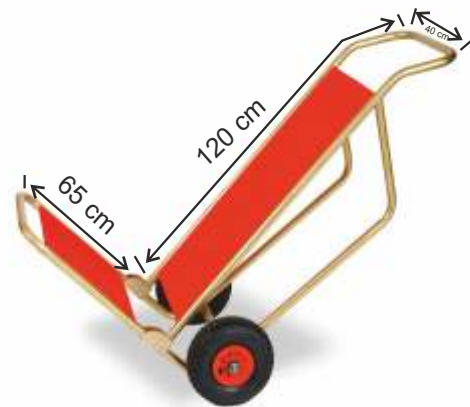

**7455-P** **VALİZ TAŞIMA ARABASI**

**PRİNC**  
LUGGAGE CARRY CART WITH  
PAINTED HANGER  
Тележка для гостиничного багажа  
латунная, складывающаяся

**Вешалки**



**7512** VALİZ TAŞIMA ARABASI

**KROM**  
 STAINLESS STEEL LUGGAGE  
 CARRYING CART WITH HANGER  
 Тележка для гостиничного багажа  
 с вешалками из нержавеющей стали



**7454** VALİZ TAŞIMA ARABASI

**KROM**  
 LUGGAGE CARRY CART WITH  
 STAINLESS HANGER  
 Тележка для гостиничного багажа  
 с нержавеющей вешалками



**7453** VALİZ TAŞIMA ARABASI

**PRİNÇ**  
 LUGGAGE CARRY CART WITH  
 BRASS HANGER  
 Тележка для гостиничного багажа  
 с латунными вешалками



**7513** VALİZ TAŞIMA ARABASI

**KROM**  
 STAINLESS STEEL LUGGAGE  
 CARRYING CART WITH HANGER  
 Тележка для гостиничного багажа  
 с вешалками из нержавеющей стали



**7502** VALİZ TAŞIMA ARABASI

**KROM**  
 STAINLESS STEEL LUGGAGE  
 CARRYING CART  
 Тележка для гостиничного багажа  
 из нержавеющей стали



**2332**

**BARIYER TAŞIMA ARABASI 75X150**  
 CROWD CONTROL BARRIER CARRYING CART



**2332**

**BARIYER TAŞIMA ARABASI 75X150**  
CROWD CONTROL BARRIER CARRYING CART



**7565**

**KORDON**  
VELVET BARRIER CORDON  
Барьерная стойка с бархатным канатом

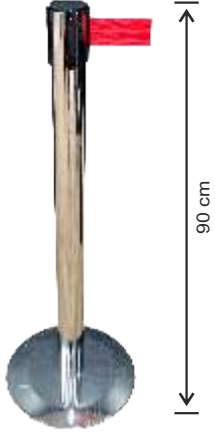
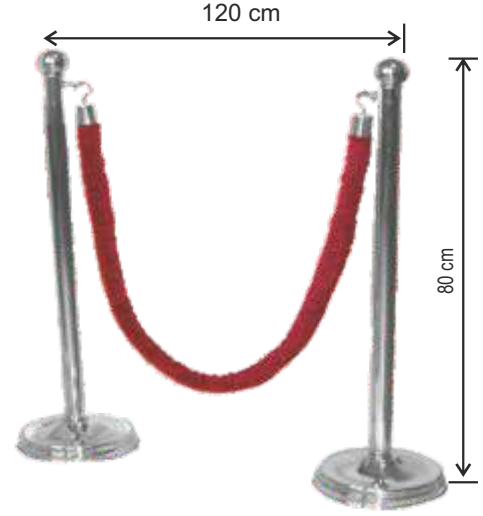

**7520**

**BARIYER PASLANMAZ**  
BARRIER WITH SINGLELINE  
Барьерная стойка с вытяжной лентой



**7570**

**BARIYER BOYALI**  
PAINTED CROWN CONTROL  
BARRIER WITH SINGLE LINE  
Крашеная барьерная стойка с одинарной вытяжной лентой



**7518**

**BARIYER PİRİNÇ**  
Ø 3.5  
BRASS MADE CROWD  
CONTROL BARRIER  
Латунная барьерная стойка и канат к нему



**7519**

**BARIYER PASLANMAZ**  
Ø3.5  
STAINLESS STEEL  
CROWD CONTROL  
BARRIER  
Нержавеющая барьерная стойка и канат к нему



**7571**

**BARIYER PİRİNÇ**  
BRASS MADE BARRIER  
Латунная барьерная стойка

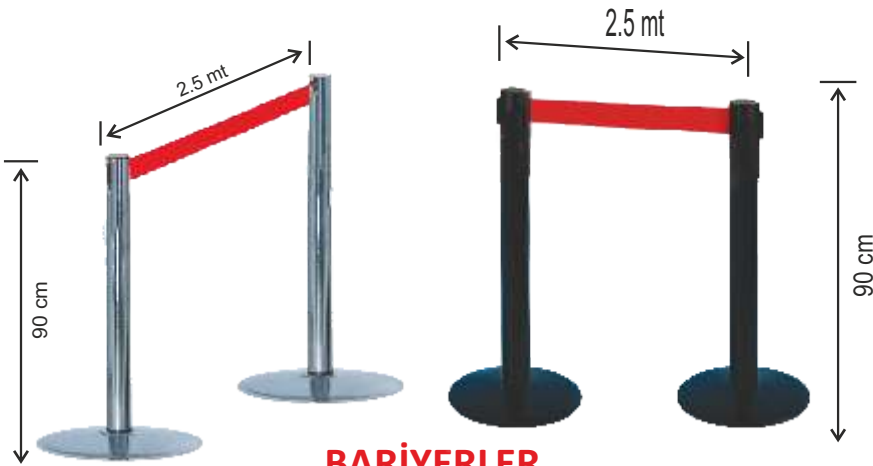

**BARIYERLER**  
**TEK OLARAK SATILIR**



**9107**

**BARIYER ŞERİT**  
2,5 m  
CROWD CONTROL  
BARRIER CASSETTE  
Кассета с вытяжной лентой для барьерной стойки



**7601**

**KORDON**  
2 m  
BARRIER ROPE  
Канат для барьеров

Сервировочные тележки



**7603**

SERVİS ARABASI 2 KATLI  
İNOX 304 KALİTE  
STAINLESS STEEL SERVICE CART  
Нержавеющая сервировочная  
тележка двухъярусная

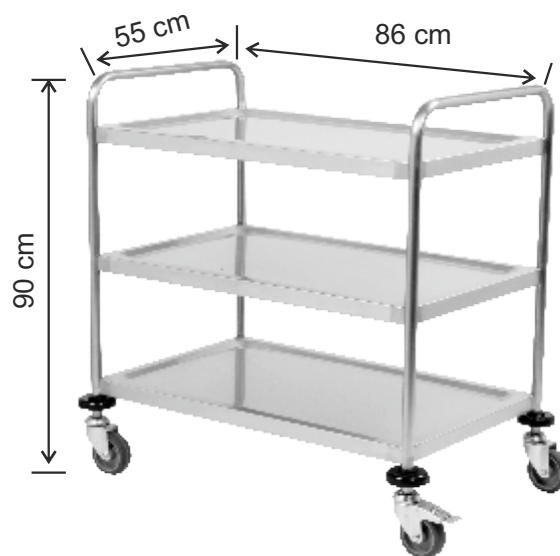

**7539**

SERVİS ARABASI 3 KATLI  
İNOX 304 KALİTE  
SERVICE CART 3 FLOOR STAINLESS  
Трехъярусная тележка для сбора  
посуды, нержавеющая

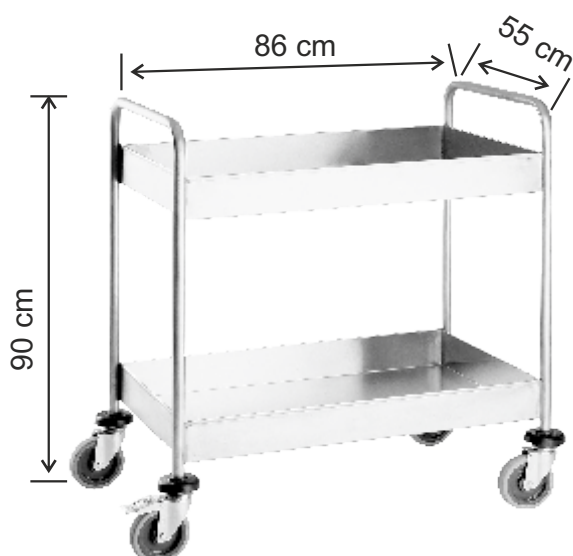

**7538**

BULAŞIK TOPLAMA HAVUZLU  
İNOX 304 KALİTE  
DISH COLLECTING CART  
Двухъярусная тележка для  
сбора посуды



**7491** MİNİBAR DESTEK ARABASI

MINIBAR SUPPLY CART  
Тележка для дополнения минибара

**Сервировочные тележки**



**7379**

**3 KATLI PLASTİK SERVİS ARABASI**  
**SERVİS ARABASI**  
 PLASTIC SERVICE CART  
 WITH 3 FLOORS  
 3-х ярусная сервировочная  
 тележка, пластик



**7628**

**PLASTİK SERVİS ARABASI**  
**LARGE PLASTIC SERVICE CART**  
 Пластиковая сервировочная  
 тележка, большая



**7629**

**PLASTİK SERVİS ARABASI**  
**PLASTIC SERVICE CART**  
 Пластиковая сервировочная  
 тележка, закрытая



**7630**

**PLASTİK SERVİS ARABASI**  
**LARGE PLASTIC SERVICE CART**  
 Пластиковая сервировочная  
 тележка, закрытая, большая

**Сервировочные подносы и тележки под дерево**



**KAYMAZ TEPŞİ DİKDÖRTGEN**

- 7438** 53X37 BÜYÜK BOY  
NON SLIP TRAY RECTANGULAR  
Прямоугольный нескользящий поднос 53x37 см
- 7437** 36X46 ORTA BOY  
NON SLIP TRAY RECTANGULAR  
Прямоугольный нескользящий поднос 36x46 см
- 7436** 35X24 KÜÇÜK BOY  
NON SLIP TRAY RECTANGULAR  
Прямоугольный нескользящий поднос 35x24 см



**KAYMAZ TEPŞİ YUVARLAK**

- ∅ 43 **7441** 43 BÜYÜK BOY  
NON SLIP TRAY CIRCULAR  
Круглый нескользящий поднос 43 см
- ∅ 38 **7440** 38 ORTA BOY  
NON SLIP TRAY CIRCULAR  
Круглый нескользящий поднос 38 см
- ∅ 32 **7439** 32 KÜÇÜK BOY  
NON SLIP TRAY CIRCULAR  
Круглый нескользящий поднос 32 см

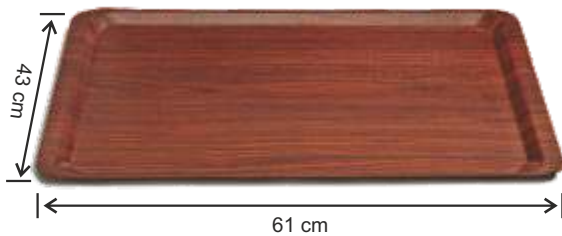

**EKO DİKDÖRTGEN TEPŞİ**

- 7444** 43X61 BÜYÜK BOY  
TRAY RECTANGULAR  
Прямоугольный поднос 43x61 см
- 7443** 53X37 ORTA BOY  
ECO TRAY RECTANGULAR  
Прямоугольный поднос 53x37 см
- 7442** 46X36 KÜÇÜK BOY  
TRAY RECTANGULAR  
Прямоугольный поднос 46x36 см



**EKO TEPŞİ YUVARLAK**

- ∅ 43 **7447** 43 BÜYÜK BOY  
TRAY RECTANGULAR  
Круглый поднос 43 см
- ∅ 38 **7446** 38 ORTA BOY  
TRAY RECTANGULAR  
Круглый поднос 38 см
- ∅ 32 **7445** 32 KÜÇÜK BOY  
TRAY RECTANGULAR  
Круглый поднос 32 см



**7492 2'Lİ**

**BULAŞIK TOPLAMA İNOX 304  
30 TEPŞİ KAPASİTELİ  
TRAY CART**  
Тележка шпилька для  
подносов, двойная

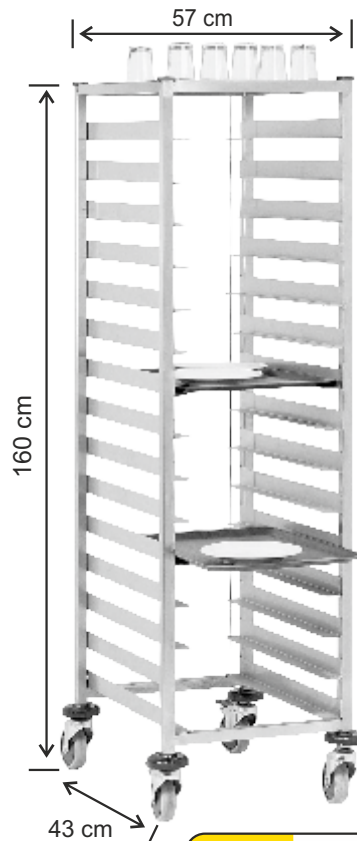

**7493 TEKLİ**

**PASLANMAZ TEPŞİ ARABASI  
İNOX 304 15 TEPŞİ KAPASİTELİ  
TRAY CART**  
Тележка шпилька для  
подносов, одинарная

**Настольная продукция**



**7622 1.2 LT**

**304 KALİTE PASLANMAZ ÇELİK KETLEE**  
1.2 LT STAINLESS STEEL KETTLE  
BLACK HANDLE  
ЧАЙНИК НЕРЖАВЕЮЩЕЙ  
СТАЛИ 1.2 ЛТЧЕРНАЯ РУЧКА



**7621 0.75 LT**

**304 KALİTE PASLANMAZ ÇELİK KETLEE**  
0.75 LT STAINLESS STEEL KETTLE  
BLACK HANDLE  
ЧАЙНИК НЕРЖАВЕЮЩЕЙ  
СТАЛИ 0.75 ЛТЧЕРНАЯ РУЧКА

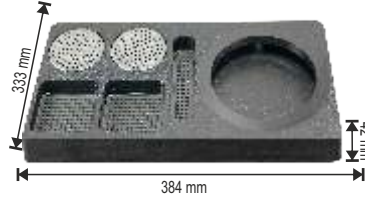

**7177**

**İKRAM TEPİSİ**  
ABS BLACK WELCOME TRAY  
Сервировочный поднос  
гостиничного  
типа, черный, АБС пластик

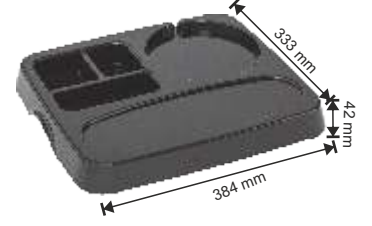

**7623 ABS GÖVDE**

**İKRAM TEPİSİ**  
ABS BLACK WELCOME TRAY  
Сервировочный поднос  
гостиничного типа,  
черный, АБС пластик



**7007 AHŞAP**

**BUKLET TEPİSİ 7x45x1,8 cm**  
WOODEN AMENITY TRAY 7x45x1,8 cm  
БУКЛЕ ЛОТОКДЕРЕВЯННЫЙ  
ПОДНОС БУКЛЕ 7x45x1,8 cm



**7006 AHŞAP**

**İKRAM TEPİSİ 27x45x1,8 cm**  
WOODEN WELCOME TRAY 27x45x1,8 cm  
ПРИВЕТСТВЕННЫЙ ПОДНОС 27x45x1,8 cm



**7252 PEÇETELİK**

**KROM KAPLAMA**  
CHROME FINISH NAPKIN DISPENSER  
Хромированный диспенсер  
для салфеток



**7572 PEÇETELİK**

**PLASTİK PEÇETELİK**  
WHITE NAPKIN DISPENSER HEAVY  
Белая салфетница, тяжелая



**7035 PEÇETELİK**

**FLORA NAPKIN DISPENSER**  
Салфетница "Флора" 48



**7299 KROM PEÇETELİK**

**STAINLESS STEEL**  
NAPKIN DISPENSER  
Нержавеющая салфетница



**7228 PEÇETELİK**

**WOODEN DECORED**  
NAPKIN DISPENSER  
Салфетница под дерево



**7034 PEÇETELİK**

**KROM KAPLAMA**  
MILENIUM NAPKIN DISPENSER  
CHROME FINISH  
Хромированная салфетница  
"Милениум"



**7619 MENDİL KUTUSU**

**ABS GÖVDE MAT**  
ABS MATT CHROME FINISH  
NAPKIN HOLDER  
Хромированная (матовая) коробка  
для бумажных салфеток с АБС  
пластиком 9290

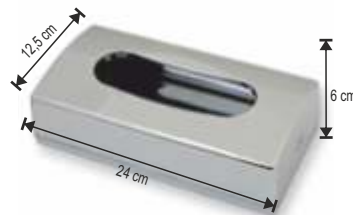

**7620 MENDİL KUTUSU**

**ABS GÖVDE PARLAK**  
ABS SHINY CHROME FINISH  
NAPKIN HOLDER  
Хромированная (глянцевая)  
коробка для бумажных салфеток  
с АБС пластиком 9284

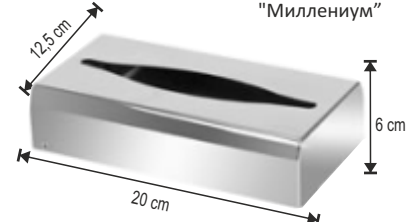

**7038 KLEENEX KUTUSU**

**304 KALİTE PASLANMAZ**  
304 QUALITY TABLETOP NAPKIN  
DISPENSER SHINY FINISH  
Блестящая настольная  
салфетница качества 304



**7543**

**SARAY**  
**ŞAMPANYA KOVASI**  
 CHAMPAGNE ICE BUCKET  
 Ведро для шампанского  
 "Сарай"



**7544**

**SARAY BUZ KOVASI**  
 ICE BUCKET  
 Ведро для льда  
 "Сарай"



**7545**

**VİLLA**  
**ŞAMPANYA KOVASI**  
 CHAMPAGNE ICE BUCKET  
 Ведро для шампанского  
 "Вилла"



**7546**

**VİLLA BUZ KOVASI**  
 ICE BUCKET  
 Ведро для льда  
 "Вилла"



**7548**

**TERMOSLU BUZ KOVASI**  
 ICE BUCKET WITH FLASH  
 AND LID  
 Ведро термос для льда



**7550**

**İÇKİ KARIŞTIRICI**  
 (SHAKER)  
 SHAKER 0,5 ML  
 Шейкер для  
 коктейлей 0,500 мл



**7549**

**ŞAMPANYA KOVASI**  
 STANDI  
 CHAMPAGNE BUCKET STAND  
 Подставка под ведро  
 для шампанского



**2154** 40 LT

**PASLANMAZ 430 KALİTE**  
**GIDAYA UYGUN KAP**  
 40 LT STAINLESS STEEL MANUEL  
 LID WASTE BIN  
 Нержавеющая урна с  
 крышкой 40 л



**2155** 50 LT

**PASLANMAZ 430 KALİTE**  
**GIDAYA UYGUN KAP**  
 50 LT STAINLESS STEEL MANUEL  
 LID WASTE BIN  
 Нержавеющая урна с  
 крышкой 50 л



**2156** 70 LT

**PASLANMAZ 430 KALİTE**  
**GIDAYA UYGUN KAP**  
 70 LT STAINLESS STEEL MANUEL  
 LID WASTE BIN  
 Нержавеющая урна с  
 крышкой 70 л



**2157** 95 LT

**PASLANMAZ 430 KALİTE**  
**GIDAYA UYGUN KAP**  
 95 LT STAINLESS STEEL MANUEL  
 LID WASTE BIN  
 Нержавеющая урна с  
 крышкой 95 л



**7409 71 LT**

**ERZAK KABI YUVARLAK**  
 70 LT PLASTIC FOOD BUCKET DOME LID  
 Пластиковое ведро для продуктов питания с выпуклой крышкой 70 л 3482



**7410 35 LT**

**ERZAK KABI YUVARLAK**  
 35 LT PLASTIC FOOD BUCKET DOME LID  
 Пластиковое ведро для продуктов питания с выпуклой крышкой 35 л 3470



**7411 71 LT**

**ERZAK KABI YUVARLAK**  
 71 LT PLASTIC FOOD BUCKET  
 Пластиковое ведро для продуктов питания 70 л 3480



**7414 21 LT.**

**KÖŞELİ ERZAK KABI**  
 21 LT SQUARE FOOD BUCKET  
 Квадратное пластиковое ведро для продуктов питания 21 л 2768



**7914 5 LT.**

**ÖLÇÜ KABI 4 NO**  
 PLASTIC MEASURING CUP  
 Мерная ёмкость № 4



**7415 25 LT**

**KAPAKLI KÜVET**  
 PLASTIC BOWL WITH LID  
 Пластиковая ванна с крышкой 2775



**7412 65 LT.**

**KÖŞELİ ERZAK KABI**  
 65 LT SQUARE FOOD BUCKET  
 Квадратное пластиковое ведро для продуктов питания 65 л 3485



**7420 100 LT.**

**ERZAK KONTEYNER GIDAYA UYGUNDUR**  
**KOLİ İÇ ADETİ 3**  
 3450 FOOD CONTAINER  
 Контейнер для перевозки продуктов питания 3540

## Уничтожители мух

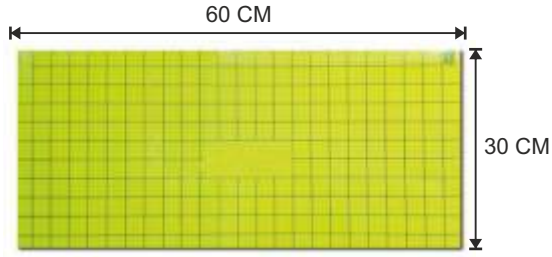

7702

SİNEK ÖLDÜRÜCÜ  
YAPIŞKAN LEVHASI  
FLY KILLER STICKY PLATE  
Липкий вкладыш для  
уничтожителя мух



7516

Etki alanı: 60-80m<sup>2</sup>(minimum)  
Voltaj: 220-240 W AC 50 Hz  
Boyutlar: 655x160x315mm  
Ampül: 2x20 wat  
FLY KILLER 2X40W WITH STICKY PAPER  
Уничтожитель мух 2x40 Вт с  
липкой лентой 290 м

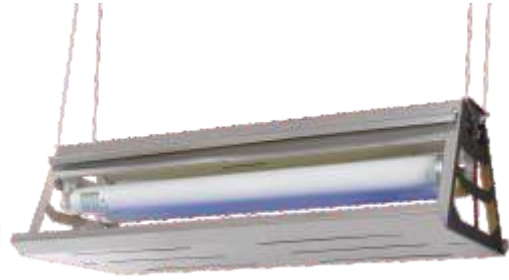

7694

Etki alanı: 60-80m<sup>2</sup>(minimum)  
Voltaj: 220-240 W AC 50 Hz  
Boyutlar: 655x315x160mm  
Ampül: 2x20 wat  
Paslanmaz kasa  
FLY KILLER  
Уничтожитель мух



7696

Etki alanı: 60-80m<sup>2</sup>(minimum)  
Voltaj: 220-240 W AC 50 Hz  
Boyutlar: 655x160x315mm  
Ampül: 2x20 wat  
FLY KILLER  
Уничтожитель мух



7713

Etki alanı: 50-60m<sup>2</sup>(minimum)  
Voltaj: 220-240 W AC 50 Hz  
Boyutlar: 510x330x130mm  
Ampül: 2x15 wat  
STAINLESS STEEL MOUNTED FLY  
KILLER WITH STICKI PLATE  
Нержавеющий, навесной  
уничтожитель мух с липким  
вкладышем



7714

Etki alanı: 120-160m<sup>2</sup>(minimum)  
Voltaj: 220-240 W AC 50 Hz  
Boyutlar: 650x500x160mm  
Ampül: 2x40 wat  
STAINLESS STEEL MOUNTED FLY  
KILLER WITH STICKI PLATE  
Нержавеющий, навесной  
уничтожитель мух с липким  
вкладышем

Ürünler sağlık bakanlığı onaylı ve CE belgelidir.

**7709**

Etki alanı: 120-160m<sup>2</sup>(minimum)  
Voltaj: 220-240 W AC 50 Hz  
Boyutlar: 700x350x95mm  
DUVARA MONTAJLI  
STAINLESS STEEL INDUSTRIAL  
TYPE FLY KILLER WALL MOUNTED  
Нержавеющий настенный  
уничтожитель для мух

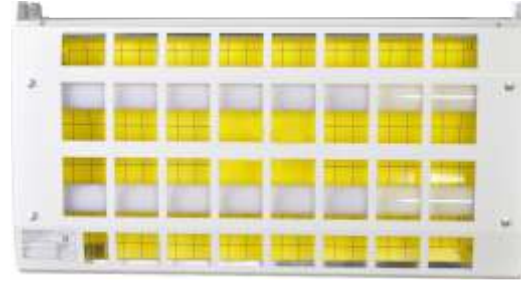
**7710**

Etki alanı: 120-160m<sup>2</sup>(minimum)  
Voltaj: 220-240 W AC 50 Hz  
Boyutlar: 700x350x95mm  
DUVARA MONTAJLI  
WHITE FLY KILLER MOUNTED  
Белый настенный уничтожитель мух

**7711**

Etki alanı: 160-200m<sup>2</sup>(minimum)  
Voltaj: 220-240 W AC 50 Hz  
Boyutlar: 700x190x320mm  
Ampül: 4x20 wat  
Elektro statik toz boyalı  
WHITE FLY KILLER MOUNTED  
WITH STICKY PLATE  
Белый, навесной уничтожитель

**7712**

Etki alanı: 160-200m<sup>2</sup>(minimum)  
Voltaj: 220-240 W AC 50 Hz  
Boyutlar: 700x190x320mm  
Ampül: 4x20 wat Paslanmaz kasa  
STAINLESS STEEL MOUNTED FLY  
KILLER WITH STICKY PLATE  
Нержавеющий, навесной  
уничтожитель мух с липким  
вкладышем

**7708**

Etki alanı: 120-140m<sup>2</sup>(minimum)  
Voltaj: 220-240 W AC 50 Hz  
Boyutlar: 665x190x395mm  
Ampül: 2x20 wat  
Elektro statik toz boyalı  
INDUSTRIAL TYPE FLY KILLER  
Уничтожитель мух  
индустриального типа

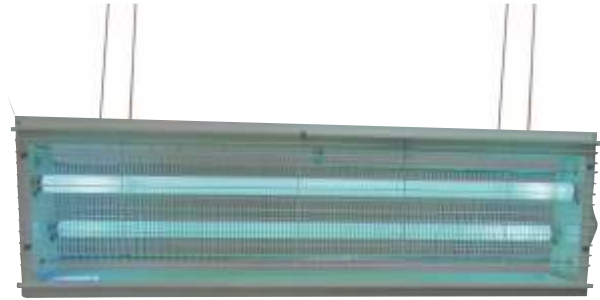
**7707**

Etki alanı: 160-200m<sup>2</sup>(minimum)  
Voltaj: 220-240 W AC 50 Hz  
Boyutlar: 1290x190x390mm  
Ampül: 2x40 wat  
Elektro statik toz boyalı  
INDUSTRIAL TYPE FLY KILLER  
Уничтожитель мух  
индустриального типа

**Ürünler sağlık bakanlığı onaylı ve CE belgelidir.**

Хромированные дозаторы для жидкого мыла



7150

304 KALİTE PASLANMAZ ÇELİK  
KİLİT TERTİBATLI DUVARA MONTAJLI  
DİKEY SIVI SABUNLUK  
1 LT HACİMLİ MAT  
ÖLÇÜLERİ: 12,1X20,6X7,2 cm  
VERTICAL STAINLESS STEEL  
LIQUID SOAP DISPENSER  
Вертикальный нержавеющий  
дозатор для жидкого мыла



7254 PARLAK

7254 MAT

304 KALİTE KROM SIVI SABUNLUK  
1 LT. DUVARA MONTAJLI  
ÖLÇÜLERİ: 12,1X20,6X7,2 cm  
CHROME FINISH NAPKIN DISPENSER  
Дозатор для жидкого мыла 1 л



7286 PARLAK

7461 MAT

304 KALİTE PARLAK  
SIVI SABUNLUK  
500 ML DUVARA MONTAJLI  
ÖLÇÜLERİ: 15x9x5 cm  
500 MT LIQUID SOAP  
DISPENSER MOUNTED  
Дозатор для жидкого мыла  
500 мл, монтирующийся



7417

SIVI SABUNLUK  
POMPASI  
BRASS MADE FOAM  
DISPENSER PUMP  
Латунный насос



7933

304 KALİTE KROM  
SIVI SABUNLUK  
500 LT.MAT DUVARA MONTAJLI  
ÖLÇÜLERİ: 15x9x5 cm  
0,5LT STAINLESS STEEL MATT  
LIQUID SOAP DISPENSER  
Дозатор для жидкого мыла  
0,500 мл, матовый,  
нержавеющая сталь



7932

304 KALİTE KROM SIVI SABUNLUK  
1 LT. MAT DUVARA MONTAJLI  
ÖLÇÜLERİ: 12,1X20,6X7,2 cm  
STAINLESS STEEL SOAP DISPENSER  
Дозатор для жидкого мыла 1 л



7298 PARLAK

7297 MAT

304 KALİTE PASLANMAZ ÇELİK  
YATAY SIVI SABUNLUK  
DUVARA MONTAJLI  
1 LT HACİMLİ PARLAK  
HORIZONTAL LIQUID SOAP  
DISPENSER 1 LT SHINY  
Горизонтальный дозатор  
для жидкого мыла 1 л,  
глянцевый



7460 CAM

SIVI SABUNLUK DUVARA MONTE  
GLASS LIQUID SOAP DISPENSER  
BRASS PUMP WALL MOUNTED  
Настенный стеклянный дозатор  
для жидкого мыла с латунным  
насосом 218



7235 KROM KÜRE

EKO SIVI SABUNLUK  
LIQUID SOAP HOLDER ECO  
Металлический дозатор  
сфера ЭКО



7045 SİLİNDİR KROM

SIVI SABUNLUK DUVARA MONTE  
LIQUID SOAP DISPENSER WALL  
MOUNTED 602  
Настенный дозатор для  
жидкого мыла 602



7014 CAM KÜRE

SIVI SABUNLUK  
GLASS BALL LIQUID SOAP HOLDER  
Стеклянный дозатор для  
жидкого мыла 203



7055 KROM SİLİNDİR

SIVI SABUNLUK  
AKRO LIQUID SOAP DISPENSER  
Настольный дозатор для  
жидкого мыла

**7659-S Z KATLAMA**

**400'LÜK**

 PAINTED Z FOLD PAPER  
DISPENSER 400 PCS

 Крашенный диспенсер для  
бумажных полотенец z  
сложения 400 (четырёхсотая)

**7522-S Z KATLAMA**

**200'LÜK**

 PAINTED Z FOLD PAPER  
DISPENSER 200 PCS

 Крашенный диспенсер для  
листовых полотенец  
Z (200 - двухсотых)

**7656-S KAĞIT VERİCİ**

**KLOZET KAPAK**

 PAINTED CLOSET COVER  
DISPENSER

 Крашенный диспенсер  
для бумажных покрытий  
на унитаз

**7653-S 5 LT ÇEMBERLİ**

 5 LT PAINTED WASTE BIN  
WITH RING

 Крашеное ведро с  
окантовкой 5 л

**7658-S MİNİ JUMBO**

 PAINTED MINI JUMBO WC  
PAPER DISPENSER

 Крашенный держатель для  
туалетной бумаги

**7657-S WC KAĞITLIK**

**İÇTEN ÇEKME Lİ**

 PAINTED CENTERPULL WC  
PAPER DISPENSER

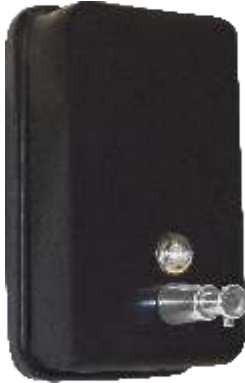
 Крашенный держатель для  
туалетной бумаги с внутренним  
вытягиванием

**7655-S SIVI SABUNLUK**

 1 LT PAINTED LIQUID  
SOAP DISPENSER

 Крашенный дозатор для  
жидкого мыла 1 л

**7654-S KÖPÜK VERİCİ**

 1 LT PAINTED FOAM  
DISPENSER

 Крашенный дозатор для  
жидкого мыла 1 л

**7652-S WC FIRÇA**

PAINTED WC BRUSH

 Крашенный туалетный  
ёршик

**Ürünlerimizin kalite belgelerini ve paslanmaz ürünlerin kullanma talimatını ilk sayfada bulunan 'Kalite Belgelerimiz' kısmında görebilirsiniz.**



**7674-S** 54 LT



**İMAJ SİYAH BOYALI MAT**  
**ÇÖP KOVASI**  
PAINTED İMAJ WASTE BIN  
Матовое мусорное ведро  
"Имидж", крашеное, черное



**7660-S** 34 LT.



**5 NO KAPALI TİP ÇÖP KOVASI**  
5 NO PAINTED WASTE BIN  
Крашеное мусорное ведро  
закрытого типа № 5



**1313-S** 11 LT



**SİYAH BOYALI ÇATI KAPAKLI**  
**ÇÖP KOVASI**  
PAINTED STAINLESS STEEL SWING  
LID WASTE BIN 1 NO 11 LT  
Крашеная урна с крышкой  
вертушкой № 1 11 л

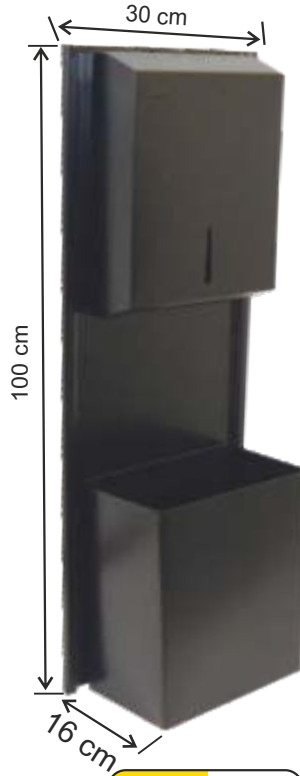

**7537-S** 23 LT



**KAĞIT HAVLU ÇÖP KOVASI**  
**KOMBİNE SIVA ÜSTÜ**  
**400 KAĞIT KAPASİTELİ**  
**304 KALİTE SİYAH MAT KAPLAMA**  
MATT BLACK PAINTED  
COMBINED 400 PCS PAPER  
DISPENSER AND WASTE BIN SET



**7528-S** 21 CM



**SİYAH BOYALI MAT**  
**FOTOSELLİ KAĞIT VERİCİ**  
PAINTED AUTOMATIC PAPER  
DISPENSER  
Крашенный диспенсер для  
бумажных полотенец с  
фотоэлементом

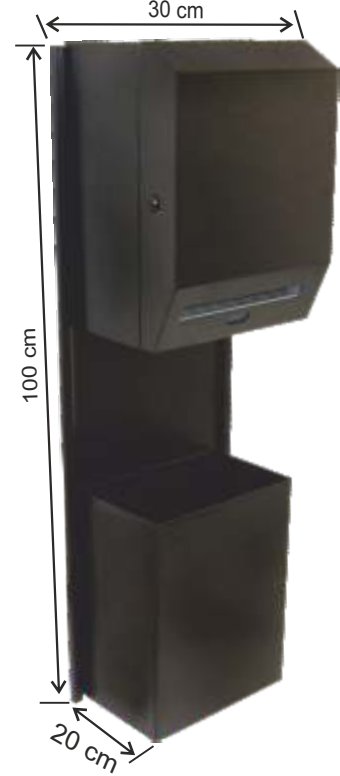

**7515-S** 20 LT



**FOTOSELLİ KAĞIT HAVLU**  
**21 CM KAĞIT VERİCİ**  
**ÇÖP KOVASI KOMBİNE**  
**304 KALİTE SİYAH MAT KAPLAMA**  
PAINTED COMBINED AUTOMATIC  
PAPER DISPENSER AND WASTE BIN SET

**Ürünlerimizin kalite belgelerini ve paslanmaz ürünlerin kullanma talimatını ilk sayfada bulunan 'Kalite Belgelerimiz' kısmında görebilirsiniz.**

**Диспенсеры для бумажных полотенец**



**7304**

**CİMRİ MODEL 304 KALİTE**  
**WC KAĞITLIK İÇTEN ÇEKMELİ**  
**KİLİT TERTİBATLI**  
**ÖLÇÜLERİ: 20X13**  
**KAĞIT ÖLÇÜSÜ: (7.5X16)**  
**STAINLESS STEEL CENTERPULL**  
**WC PAPER DISPENSER**  
Нержавеющий диспенсер  
для туалетной бумаги



**7202** **MINİ JUMBO**

**WC KAĞITLIK Ø10X17 cm**  
**PASLANMAZ ÇELİK KİLİT**  
**TERTİBATLI ÇAP: 22x12**  
**MINİ JUMBO WC**  
**PAPER DISPENSER**  
Держатель для туалетной  
бумаги **MINİ JUMBO**



**7151** **JUMBO**

**WC KAĞITLIK Ø10X17 cm**  
**PASLANMAZ ÇELİK KİLİT**  
**TERTİBATLI ÇAP: 25x12**  
**STAINLESS STEEL JUMBO**  
**WC PAPER DISPENSER**  
Держатель для туалетной  
бумаги "Жумбо",  
нержавеющая сталь



**7217**

**KLOZET KAPAK KAĞITLIĞI**  
**PASLANMAZ ÇELİK, SIVA ÜSTÜ**  
**ÖLÇÜLERİ: 390X270X60 mm**  
**TOILET SEAT PAPER DISPENSER**  
Диспенсер для бумажных  
покровити на унитаза



**7195**

**PASLANMAZ ÇELİK**  
**Z KATLAMA KAĞITLIK**  
**200 KAĞIT KAPASİTELİ**  
**KİLİT TERTİBATLI KAĞIT HAVLULUK**  
**ÖLÇÜLERİ: 280X203X102 mm**  
**Z FOLDING PAPER DISPENSER 200PCS**  
Диспенсер для бумажных полотенец  
z сложения 200 сотая 430

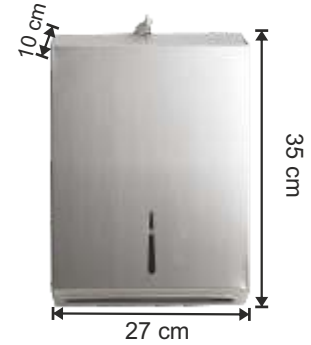

**7146**

**PASLANMAZ ÇELİK**  
**Z KATLAMA KAĞITLIK**  
**400 KAĞIT KAPASİTELİ**  
**KİLİT TERTİBATLI**  
**KAĞIT HAVLULUK**  
**ÖLÇÜLERİ: 280X369X102 mm**  
**Z FOLDING PAPER DISPENSER 400PCS**  
Диспенсер для бумажных полотенец  
z сложения 400 сотая 430



**7495**

**BEBEK ALTI**  
**DEĞİŞTİRME ÜNİTESİ**  
**BABY CHANGING UNIT**  
Пеленальный столик



**7224** **WC KAĞITLIK**

**İÇTEN ÇEKMELİ Ø21X17 cm**  
**PLASTİK CİMRİ MODEL**  
**WC PAPER DISPENSER**  
**CENTERPULL**  
Диспенсер для  
туалетной бумаги



**7703**

**ABS KAPLAMA ALTTAN ÇEKMELİ**  
**KAĞIT HAVLULUK**  
**ABS CHROME COVERED PAPER DISPENSER**  
Хромированный настенный  
диспенсер для бумажных  
полотенец с подачей снизу  
ABS 9305



**7279** **WC KAĞITLIK**

**İÇTEN ÇEKMELİ Ø21X17 cm**  
**PLASTİK MAT KROM**  
**CİMRİ MODEL**  
**CENTER PULL WC PAPER**  
**DISPENSER SILVER**  
Диспенсер для туалетной  
бумаги, серебро

**Дозатор для жидкого мыла, ABS-пластик**

**Kapasite-Capacity 0.170 LT.**



**7097**

0.170 LT LIQUID SOAP DISPENSER WHITE/TRANSPARENT  
 Дозатор для жидкого мыла белый/прозрачный 9261



**7098**

0.170 LT LIQUID SOAP DISPENSER CHROME FINISH/TRANSPARENT  
 Дозатор для жидкого мыла 0,170 л красный/прозрачный 9262



**7099**

0.170 LT LIQUID SOAP DISPENSER WHITE  
 Дозатор для жидкого мыла 0,170 л белый/белый 9263



**7100**

0,250 LT LIQUID SOAP DISPENSER WHITE/TRANSPARENT  
 Дозатор для жидкого мыла 0,25 л белый/прозрачный 9264



**7101**

0,250 LT LIQUID SOAP DISPENSER CHROME FINISH/TRANSPARENT  
 Дозатор для жидкого мыла 0,25 л красный/прозрачный 9265



**7102**

0,250 LT LIQUID SOAP DISPENSER WHITE/TRANSPARENT  
 Дозатор для жидкого мыла 0,25 л белый/прозрачный 9266

**Kapasite-Capacity 0.250 LT.**

**Kapasite-Capacity 0.600 LT.**



**7103**

0,600 LT LIQUID SOAP DISPENSER WHITE/TRANSPARENT  
 Дозатор для жидкого мыла 0,60 л белый/прозрачный 9274



**7104**

0,600 LT LIQUID SOAP DISPENSER CHROME FINISH/TRANSPARENT  
 Дозатор для жидкого мыла 0,60 л красный/прозрачный 9275



**7105**

0,600 LT LIQUID SOAP DISPENSER CHROME FINISH/TRANSPARENT  
 Дозатор для жидкого мыла 0,60 л сатин красный/прозрачный 9287



**7106**

0,600 LT LIQUID SOAP DISPENSER CHROME FINISH/SILVER  
 Дозатор для жидкого мыла 0,60 л сатин хром/серебро 9311

**Kapasite-Capacity 0.170 LT.**



**7465**

**2'Li**

2 PUMP 0,170 LIQUID SOAP/SHAMPOO DISPENSER CHROME FINISH TRANSPARENT  
 Дозатор для жидкого мыла 0,170 л красный/прозрачный, двойной 9320



**7466**

**3'LÜ**

2 PUMP 0,170 LIQUID SOAP/SHAMPOO DISPENSER CHROME FINISH TRANSPARENT  
 Дозатор для жидкого мыла 0,170 л красный/прозрачный, двойной 9322

**Kapasite-Capacity 1.100 LT.**



**7107**

1.1 LT LIQUID SOAP DISPENSER SATIN WHITE/TRANSPARENT  
 Дозатор для жидкого мыла 1,10 л сатин белый/прозрачный 9267



**7108**

1.1 LT LIQUID SOAP DISPENSER SATIN CHROME FINISH / TRANSPARENT  
 Дозатор для жидкого мыла 1,10 л сатин красный/прозрачный 9268



**7110**

1.1 LT LIQUID SOAP DISPENSER SATIN CHROME FINISH/ TRANSPARENT  
 Дозатор для жидкого мыла 1,10 л сатин красный/прозрачный 9288

**Kapasite-Capacity 0.250 LT.**



**7463**

**2'Li**

2 PUMP 0,250 LIQUID SOAP/SHAMPOO DISPENSER CHROME FINISH/TRANSPARENT  
 Дозатор для жидкого мыла 0,250 л красный/прозрачный, двойной 9326



**7464**

**3'LÜ**

3 PUMP 0,250 LIQUID SOAP/SHAMPOO DISPENSER CHROME FINISH/TRANSPARENT  
 Дозатор для жидкого мыла 0,250 л красный/прозрачный, тройной 9328

**Kapasite-Capacity 0.170 LT.**

**Kapasite-Capacity 0.250 LT.**



**7469**

**2'Li**

2 PUMP 0,170 LIQUID SOAP/SHAMPOO DISPENSER WHITE FINISH/TRANSPARENT  
 Дозатор для жидкого мыла 0,170 л белый/прозрачный, двойной 9319



**7470**

**3'LÜ**

3 PUMP 0,170 LIQUID SOAP/SHAMPOO DISPENSER WHITE FINISH/TRANSPARENT  
 Дозатор для жидкого мыла 0,170 л белый/прозрачный, двойной 9321



**7467**

**2'Li**

2 PUMP 0,250 LIQUID SOAP/SHAMPOO DISPENSER WHITE FINISH/TRANSPARENT  
 Дозатор для жидкого мыла 0,250 л белый/прозрачный, двойной 9325



**7468**

**3'LÜ**

3 PUMP 0,250 LIQUID SOAP/SHAMPOO DISPENSER WHITE FINISH/TRANSPARENT  
 Дозатор для жидкого мыла 0,250 л белый/прозрачный, двойной 9327

**Дозатор для жидкого мыла, ABS-пластик**



**2210 KROM**

ABS Sıvı Sabunluk  
Duş jeli, şampuan,  
yıkama losyonu 500 ml  
500 ML ABS SHINY CHROME  
FINISH LIQUID SOAP AND  
SHAMPOO DISPENSER  
Хромированный (глянцевый)  
дозатор для шампуня  
ABS 500 ml



**2211 KROM**

ABS Sıvı Sabunluk  
Duş jeli, şampuan,  
yıkama losyonu 500 ml  
500 ML ABS SHINY CHROME  
FINISH LIQUID SOAP AND  
SHAMPOO DISPENSER  
Хромированный (глянцевый)  
дозатор для шампуня  
ABS 500 ml



**2212 KROM**

ABS Sıvı Sabunluk  
Duş jeli, şampuan,  
yıkama losyonu 1000 ml  
1000 ML ABS SHINY CHROME  
FINISH LIQUID SOAP AND  
SHAMPOO DISPENSER  
Хромированный (глянцевый)  
дозатор для шампуня  
ABS 1000 ml



**2213 KROM**

ABS Sıvı Sabunluk  
Duş jeli, şampuan,  
yıkama losyonu 1000 ml  
1000 ML ABS SHINY CHROME  
FINISH LIQUID SOAP AND  
SHAMPOO DISPENSER  
Хромированный (глянцевый)  
дозатор для шампуня  
ABS 1000 ml



**7800 KROM**

ABS Sıvı Sabunluk  
Duş jeli, şampuan,  
yıkama losyonu 380 ml  
380 ML ABS SHINY CHROME  
FINISH LIQUID SOAP AND  
SHAMPOO DISPENSER  
Хромированный (глянцевый)  
дозатор для шампуня  
ABS 380 ml



**7801 SILVER**

ABS Sıvı Sabunluk  
Duş jeli, şampuan,  
yıkama losyonu 380 ml  
380 ML ABS MATT CHROME  
FINISH LIQUID SOAP AND  
SHAMPOO DISPENSER  
Хромированный (матовый)  
дозатор для шампуня  
ABS 380 ml



**7802 BEYAZ**

ABS Sıvı Sabunluk  
Duş jeli, şampuan,  
yıkama losyonu 380 ml  
380 ML ABS WHITE  
FINISH LIQUID SOAP AND  
SHAMPOO DISPENSER  
Белый дозатор для  
шампуня ABS 380 ml



**7803 KROM**

İkili ABS sıvı sabunluk 380 ml  
Duş jeli, şampuan, yıkama losyonu  
380 ML ABS CHROME FINISH DOUBLE  
LIQUID SOAP AND SHAMPOO DISPENSER  
Хромированный двойной дозатор для  
шампуня ABS 380 ml



**7804 SILVER**

İkili ABS sıvı sabunluk 380 ml  
Duş jeli, şampuan, yıkama losyonu  
380 ML ABS CHROME MATT FINISH  
LIQUID SOAP AND SHAMPOO DISPENSER  
Хромированный (матовый) двойной дозатор  
для шампуня ABS 380 ml



**7805 BEYAZ**

İkili ABS sıvı sabunluk 380 ml  
Duş jeli, şampuan, yıkama losyonu  
380 ML ABS WHITE FINISH LIQUID  
SOAP AND SHAMPOO DISPENSER  
Белый двойной дозатор для  
шампуня ABS 380 ml

**Настенные и встраиваемые диспенсеры для жидкого мыла**



**7462**

**DÜĞMELİ MASTAFİL SIVI SABUNLUK**  
MASTAFİL 1 LT ABS BODY  
LIQUID SOAP HOLDER  
BUTTON OPERATED  
Дозатор для жидкого мыла АБС пластик  
1 л с кнопкой



**7159**

**DESTEKLİ MASTAFİL SIVI SABUNLUK**  
ELBOW OPERATED  
LIQUID SOAP HOLDER  
Локтевой дозатор для жидкого мыла 1 л MASTAFİL



**7163**

**MARPLAST ART 736 B**  
Hastane tipi  
Beyaz Renk Dirsekli  
ABS Gövde Kilitli  
Sıvı Sabunluk  
1200 lt hacimli  
Ölçüleri: 325x100x115 mm  
ELBOW OPERATED LIQUID  
SOAP DISPENSER 1.2 LT  
Локтевой дозатор для жидкого мыла 1,2 л, белый MARPLAST  
ART 736



**7166 STELTEK A 628 - 6**

**SIVI SABUNLUK ANKASTRE 1 LT.**  
GAGA UZUNLUĞU 15 cm  
1 LT LIQUID SOAP DISPENSER  
CHROME FINISH  
Настольный хромированный дозатор для жидкого мыла 1 л



**7175**

**SIVI SABUNLUK ANKASTRE 1 LT.**  
GAGA UZUNLUĞU 16 cm  
BUILT-IN SOAP DISPENSER  
Встраиваемый дозатор для жидкого мыла 329



**7178**

**SIVI SABUNLUK ANKASTRE 1 LT.**  
GAGA UZUNLUĞU 16 cm  
BUILT-IN SOAP DISPENSER  
Встраиваемый дозатор для жидкого мыла

**FOTOSELLİ**



**7743**

**SIVI SABUNLUK ANKASTRE FOTOSELLİ 1 LT.**  
GAGA UZUNLUĞU 16 cm  
BUILT-IN SOAP DISPENSER  
Встраиваемый дозатор для жидкого мыла

**FOTOSELLİ**



**7742**

**ANKASTRE SABUN VERİCİ FOTOSELLİ, ELEKTRİKLI ANKASTRE SABUN VERİCİ BRASS GÖVDE ÜZERİ KROM KAP 1000mL**  
BRASS MADE AUTOMATIC BUILT-IN LIQUID SOAP DISPENSER  
Латунный, встраиваемый диспенсер для жидкого мыла с фотоэлементом

**FOTOSELLİ**



**7719**

**ANKASTRE SABUN VERİCİ FOTOSELLİ, ELEKTRİKLI ANKASTRE SABUN VERİCİ BRASS GÖVDE ÜZERİ KROM KAP 1000mL**  
BRASS MADE AUTOMA BUILT-IN LIQUID SOAP DISPENSER  
Латунный, встраиваемый диспенсер для жидкого мыла с фотоэлементо

**FOTOSELLİ**

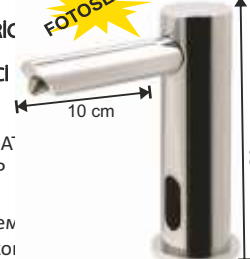

**7718**

**ANKASTRE SABUN VERİCİ FOTOSELLİ, ELEKTRİKLI ANKASTRE SABUN VERİCİ BRASS GÖVDE ÜZERİ KROM KAP 1000mL**  
BRASS MADE AUTOMATIC BUILT-IN LIQUID SOAP DISPENSER  
Латунный, встраиваемый диспенсер для жидкого мыла с фотоэлементом

**Дозаторы для пенного мыла**

**7255 1 LT KROM**

**MAT KÖPÜK VERİCİ**  
**ÖLÇÜLERİ: 12,1X20,6X7,2 cm**  
**1 LT FOAM DISPENSER**  
 Дозатор для пенного мыла 1 л

**7428**

**KÖPÜK VERİCİ**  
**POMPASI**  
**FOAM DISPENSER**  
**PUMP**  
 Насос для пены

**7255 1 LT KROM**

**PARLAK KÖPÜK VERİCİ**  
**ÖLÇÜLERİ: 12,1X20,6X7,2 cm**  
**1 LT FOAM DISPENSER**  
 Дозатор для пенного мыла 1 л

**7121**

**SİLVER KÖPÜK VERİCİ**  
**Kapasite-Capacity 1.100 LT.**  
**1.4 LT FOAM DISPENSER**  
**CHROME FINISH/SILVER**  
 Дозатор для пенного мыла  
 1,4 л красный/серебро 9286

**Kapasite-Capacity 0.500 LT. Köpük Verici**

**7113**

**0.5 LT FOAM DISPENSER**  
**WHITE/TRANSPARENT**  
 Дозатор для пенного мыла 0,5 л белый/прозрачный 1098

**7114**

**0.5 LT FOAM DISPENSER CHROME FINISH/TRANSPARENT**  
 Дозатор для пенного мыла 0,5 л красный/прозрачный 1099

**7115**

**0.5 LT FOAM DISPENSER CHROME FINISH / SILVER**  
 Дозатор для пенного мыла 0,5 л красный/серебро 9297

**Kapasite-Capacity 1.100 LT. Köpük Verici**

**7119**

**1.4 LT FOAM DISPENSER**  
**WHITE / TRANSPARENT**  
 Дозатор для пенного мыла  
 1,4 л белый/прозрачный 9272

**7120**

**1.4 LT FOAM DISPENSER CHROME FINISH/TRANSPARENT**  
 Дозатор для пенного мыла  
 1,4 л красный/прозрачный 9273

**Kapasite-Capacity 0.900 LT. Köpük Verici**

**7116**

**0.9 LT FOAM DISPENSER**  
**WHITE/TRANSPARENT**  
 Дозатор для пенного мыла 0,9 л белый/прозрачный 9276

**7117**

**0.9 LT FOAM DISPENSER CHROME FINISH/TRANSPARENT**  
 Дозатор для пенного мыла 0,9 л красный/прозрачный 9277

**7118**

**0.9 LT FOAM DISPENSER CHROME FINISH / SILVER**  
 Дозатор для пенного мыла 0,9 л красный/серебро 9300

**Диспенсеры для пенного мыла с фотоэлементом**

**FOTOSELLİ**



**7579 KÖPÜK MAKİNASI**

**PLASTİK BEYAZ FOTOSELLİ 1.3 LT**  
WHITE AUTOMATIC FOAM DISPENSER  
Белый диспенсер для пенного мыла с фотоэлементом, АБС пластик SDAF1-B

**FOTOSELLİ**



**7206 KÖPÜK MAKİNESİ**

**1.3 LT. MAT KROM KAPLAMA ELEKTRİKLİYE ÇEVİRİLEBİLİR. 3 ALKALİ ORTA BOY PİLLE ÇALIŞIR**  
1.3 LT AUTOMATIC FOAM DISPENSER  
MATT CHROME BODY  
Диспенсер для пенного мыла с фотоэлементом SDA1-R SF, 1,3 л, матовый хром

**FOTOSELLİ**



**7207 KÖPÜK MAKİNESİ**

**1.3 LT. PARLAK KROM KAPLAMA ELEKTRİKLİYE ÇEVİRİLEBİLİR. 3 ALKALİ ORTA BOY PİLLE ÇALIŞIR**  
1.3 LT AUTOMATIC FOAM DISPENSER  
SHINY CHROME BODY  
Диспенсер для пенного мыла с фотоэлементом SDA1-R CR, 1,3 л, глянцевый хром

**FOTOSELLİ**



**7717 KÖPÜK MAKİNASI**

**FOTOSELLİ, ELEKTRİKLİ ANKASTRE KÖPÜK VERİCİ BRASS GÖVDE ÜZERİ KROM KAP 1000mL**  
BRASS MADE AUTOMATIC BUILT-IN FOAM DISPENSER  
Латунный, встраиваемый диспенсер для пенного мыла с фотоэлементом



**7369 KÖPÜK VERİCİ**

**ANKASTRE ABS KROMAJ GÖVDE**  
BUILT-IN FOAM DISPENSER  
Встраиваемый дозатор для пенного мыла



**7176 KÖPÜK VERİCİ**

**ANKASTRE PİRİNÇ POMPALI**  
STAINLESS STEEL BUILT IN FOAM DISPENSER  
Нержавеющий встраиваемый дозатор для пенного мыла



**7214**

**FASTDRY 900 ml.**  
**FOTOSELLİ SIVI SABUNLUK**  
**6 ADET KALEM PİLLE ÇALIŞIR.**  
**AUTOMATIC SOAP DISPENSER**  
Диспенсер для жидкого мыла  
с фотоэлементом FASTDRY HK RSD



**7303**

**FASTDRY 900 ml.**  
**FOTOSELLİ SIVI SABUNLUK**  
**ELEKTİRİKLİ**  
**ELECTRICAL AUTOMATIC LIQUID**  
**SOAP DISPENSER**  
Диспенсер для жидкого мыла  
с фотоэлементом FASTDRY HK RSD



**7704**

**FOTOSELLİ,ELEKTİRİKLİ,**  
**PİLLİ, 304 KALİTE**  
**ÇELİK SIVI SABUNLUK,**  
**2100 ML - Kapasite:2100 ml**  
**Hareket Gerilimi:AC 220V-/50Hz**  
**Voltaj:DC 6V - Damla:0.5-3.5 ml**  
**AUTOMATIC STAINLESS STEEL**  
**LIQUID SOAP AND DISINFECTANT**  
**DISPENSER**  
Нержавеющий диспенсер для  
жидкого мыла и дезинфекторов  
с фотоэлементом



**7473**

**FOTOSELLİ SABUNLUK**  
**(ÇELİK)**  
**KAPASİTE:1200 ML**  
**4 adet alkali pil ile çalışır**  
**1.2 LT AUTOMATIC STEEL**  
**SOAP DISPENSER**  
Диспенсер для жидкого  
мыла с фотоэлементом  
1,200 мл, сталь



**7472**

**SIVI SABUNLUK**  
**Hareket Gerilimi:AC 220V-/50Hz**  
**Voltaj:DC 6V - Ünite Ağırlığı:2.3 kg**  
**Kapasite:2100 ml- Damla:0.5-3.5 ml**  
**2 LT ABS PLASTIC AUTOMATIC**  
**SOAP DISPENSER**  
Диспенсер для жидкого мыла с  
фотоэлементом 2 л, АБС пластик



**7198 BEYAZ**

**Fotoselli ABS Sabun verici,**  
**800 mL - 4x1.5VLR6 Pille çalışır,**  
**Duş jeli, şampuan, yıkama**  
**losyonu vb. kullanımına uygun,**  
**Kapağı kilitlenebilir**  
**0,800 ML AUTOMATIC LIQUID**  
**SOAP DISPENSER BATTERY**  
**POWERED**  
Диспенсер для жидкого мыла  
на батарейках с фотоэлементом,  
0,800 мл, АБС



**7378 XDQ-110**

**FOTOSELLİ SIVI SABUNLUK**  
**ABS SERT PLASTİK GÖVDE,**  
**BEYAZ RENK,FOTOSELLİ,**  
**1.1 LT. HACİMLİ, KİLİT TERTİBATLI**  
**4 ADET KALEM PİL İLE ÇALIŞIR**  
Пластиковый диспенсер  
с фотоэлементом, 1 л, белый

Продукция для медицины и контейнеры для дезинфицирующих средств



7111

DEZENFEKTAN VERİCİ  
ABS GÖVDE KİLİTLİ 0.600 LT.  
0.60 LT ELBOW OPERATED LIQUID  
SOAP DISPENSER WHITE/TRANSPARENT  
Дозатор для жидкого мыла 0,60 л  
настенный белый/прозрачный 9278



7112

DEZENFEKTAN VERİCİ  
ABS GÖVDE KİLİTLİ 1.1 LT.  
1.1 LT ELBOW OPERATED LIQUID SOAP  
DISPENSER WHITE/TRANSPARENT  
Дозатор для жидкого мыла 1,10 л  
настенный белый/прозрачный 9270



FOTOSELLİ

7274 XDQ-110

DEZENFEKTAN PÜSKÜRTÜCÜ  
ABS SERT PLASTİK GÖVDE,  
BEYAZ RENK, FOTOSELLİ,  
1.1 LT. HACİMLİ, KİLİT TERTİBATLI  
4 ADET KALEM PİL İLE ÇALIŞIR  
DISINFECTANT DISPENSER  
Распылитель дезинфектор



FOTOSELLİ

7475

DEZENFEKTAN VERİCİ  
HAREKET VOLTAJİ: AC 220V-/50HZ  
VOLTAJ: DC 6V - ANMA GÜCÜ: 12VA  
KAPASİTE: 2100 ML - DAMLA: 0.5-3 ML  
ÜNİTE AĞIRLIĞI: 2.3 KG  
2LT ABS DISINFECTANT DISPENSER  
Распылитель дезинфектор с  
фотоэлементом 2 л, ABS пластик



FOTOSELLİ

7214

900 ml. FASTDRY  
DEZENFEKTAN VERİCİ  
4 ADET ALKALİ  
KALEM PİL İLE  
ÇALIŞIR  
AUTOMATIC SOAP  
DISPENSER  
Диспенсер для жидкого  
мыла с фотоэлементом  
FASTDRY HK RSD



FOTOSELLİ

7704

DEZENFEKTAN 304 KALİTE  
ÇELİK GÖVDE 2100 ML  
ELEKTRİK VE PİLLE ÇALIŞIR  
HAREKET VOLTAJİ: AC 220V-/50HZ  
VOLTAJ: DC 6V - KAPASİTE: 2100 ML  
DAMLA: 0.5-3 ML  
AUTOMATIC STAINLESS STEEL LIQUID  
SOAP AND DISINFECTANT DISPENSER  
Нержавеющий диспенсер для  
жидкого мыла и дезинфекторов  
с фотоэлементом

7275 608

AMELİYATHANE TİPİ, POMPALI,  
HAVA İLE ÇALIŞAN, DUVARA MONTE,  
BATIĞON VERİCİ 1 LT HACİMLİ  
80X168X156 mm  
PEDAL OPERATED DISINFECTANT  
DISPENSER  
Дезинфектор с педалью



0012

DEZENFEKTAN APARATI  
Wire Disinfectant Holder  
Корзина для дезинфекторов

EN AZ 500 ADET SİPARİŞ ÜZERİNE ÜRETİLİR



0013

DEZENFEKTAN APARATI  
304 KALİTE  
Wire Disinfectant Holder  
Корзина для дезинфекторов

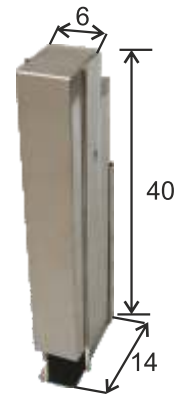

7312

TIRNAK FIRÇALIĞI  
NAIL BRUSH DISPENSER  
Диспенсер щеток для ногтей



**7261**

FOTOSELLİ KAĞIT VERİCİ  
KİLİT TERTİBATLI  
KAĞIT ÖLÇÜSÜ: 21 cm  
ABS SERT PLASTİK GÖVDELI  
ÖLÇÜLERİ: 20x25x30  
ADAPTÖRLÜ  
AUTOMATIC PAPER DISPENSER  
Диспенсер для бумажных  
полотенец с фотоэлементом



**7934**

FOTOSELLİ KAĞIT VERİCİ  
KİLİT TERTİBATLI  
KAĞIT ÖLÇÜSÜ: 21 cm  
ABS SERT PLASTİK GÖVDELI  
ÖLÇÜLERİ: 20x25x30  
ADAPTÖRLÜ  
AUTOMATIC PAPER DISPENSER  
Диспенсер для бумажных  
полотенец с фотоэлементом

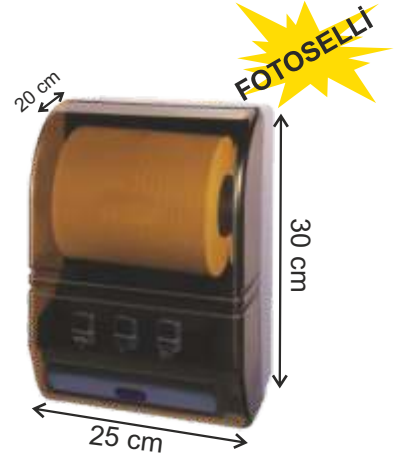

**7574**

FOTOSELLİ KAĞIT VERİCİ  
KİLİT TERTİBATLI  
KAĞIT ÖLÇÜSÜ: 21 cm  
ABS SERT PLASTİK GÖVDELI  
ÖLÇÜLERİ: 20x25x30  
ADAPTÖRLÜ  
HONEY COLOR AUTOMATIC  
PAPER DISPENSER  
Диспенсер для бумаги с  
фотоэлементом, цвета мёд



**7083**

ENMOTION HAVLU  
6'LI 21 CM  
ENMOTION ROLL PAPER  
21CM 6 IN PACKET  
Рулонная бумага Enmotion 21 cm  
(6 рулонов в упаковке)



**7701**

FOTOSELLİ KAĞIT VERİCİ  
KİLİT TERTİBATLI  
KAĞIT ÖLÇÜSÜ: 21 cm  
ABS SERT PLASTİK GÖVDELI  
ÖLÇÜLERİ: 20x25x30  
ADAPTÖRLÜ  
AUTOMATIC PAPER DISPENSER  
CHROME FINISH  
Хромированный диспенсер  
для бумаги с фотоэлементом



**7311**

FOTOSELLİ KAĞIT VERİCİ  
PASLANMAZ 304 KALİTE  
GÜÇ:AC/DC 4X1.5V R20S  
KAĞIT BOYUTU:21 cm  
VERİLEN KAĞIT UZUNLUĞU:20cm,25cm,  
AMBALAJ BOYUTU:445X345X290 mm  
AĞIRLIK:4 kg(8.8 lb)  
ADAPTÖRLÜ  
STAINLESS STEEL BODY AUTOMATIC  
PAPER DISPENSER  
Нержавеющий диспенсер для  
бумажных полотенец с  
фотоэлементом



**7528**

FOTOSELLİ KAĞIT VERİCİ  
PASLANMAZ 304 KALİTE  
GÜÇ:AC/DC 4X1.5V R20S  
KAĞIT BOYUTU:21 cm  
VERİLEN KAĞIT UZUNLUĞU:20cm,25cm,  
AMBALAJ BOYUTU:445X345X290 mm  
AĞIRLIK:4 kg(8.8 lb)  
ADAPTÖRLÜ  
PAINTED AUTOMATIC PAPER DISPENSER  
Крашенный диспенсер для бумажных  
полотенец с фотоэлементом

**Реактивные сушилки для рук**

**FOTOSELLİ**



**7514**

**JET MOTORLU**

EL KURUTMA MAKİNASI  
220V-240V-/50HZ  
GÜÇ:1400W - AĞIRLIK:8,5 KG  
BOYUTLAR:680X300X250 mm  
1400W JET ENGINE HAND DRYER  
Реактивная сушилка для рук 1400 Вт



**7309**

**TURBO MOTORLU**

JET MOTORLU EL KURUTMA  
MAKİNASI ÖZELLİKLERİ  
BOYUTLAR: 39X58X27 Cm  
AĞIRLIK:6,5 KG  
VOLTAJ: AC230V, 50/60 Hz  
JET ENGINE ABS WHITE  
AUTOMATIC HAIR DRYER  
Реактивная сушилка для рук,  
белая ABS



**JET MOTORLU**

**7153**

FOTOSELLİ, ALTAN ÜFLEMELİ,  
304 KALİTE P.Ç. GÖVDELİ, 1000W,  
Voltaj: 220V-240V / 50Hz Güç:1000W  
Ağırlık:4,1Kg  
Boyutlar:252x300x169mm  
1000W JET ENGINE HAND DRYER  
Реактивная сушилка для рук с  
фотоэлементом 1000 Вт



**JET MOTORLU**

**7720**

FOTOSELLİ, ALTAN ÜFLEMELİ,  
304 KALİTE P.Ç. GÖVDELİ,  
800W, BRUSLESS MOTOR  
Voltaj: 220V-240V / 50Hz Güç:800W  
Ağırlık:3,3Kg  
Boyutlar:228x278x154mm  
800W JET ENGINE HAND DRYER  
Реактивная сушилка для рук  
с фотоэлементом 800 Вт



**JET MOTORLU**

**7721**

FOTOSELLİ, ALTAN ÜFLEMELİ,  
304 KALİTE P.Ç. GÖVDELİ, 900W,  
Voltaj: 220V-240V / 50Hz Güç:900W  
Ağırlık:4,1Kg  
Boyutlar:252x300x169mm  
900W JET ENGINE HAND DRYER  
Реактивная сушилка для рук с  
фотоэлементом 900 Вт



**JET MOTORLU**

**7152**

FOTOSELLİ, ALTAN ÜFLEMELİ,  
304 KALİTE P.Ç. GÖVDELİ, 1000W,  
Voltaj: 220V-240V / 50Hz Güç:1000W  
Ağırlık:4,1Kg  
Boyutlar:252x300x169mm  
1000W JET ENGINE HAND DRYER  
Реактивная сушилка для рук с  
фотоэлементом 1000 Вт



**JET MOTORLU**

**7700 ALÜMİNYUM**

Fotoselli, Infrared ışıklı,  
1300W, Altan 2 Taraflı Üfleme  
Voltaj: 220V-240V-/50Hz  
Güç: 1300W Akım: 5,7A  
Ağırlık:6,3 kg - Boyutlar:330x330x205 mm  
1300W JET ENGINE HAND DRYER  
Реактивная сушилка для рук 1300 Вт



**JET MOTORLU**

**7633 ALÜMİNYUM**

EL KURUTMA MAKİNASI  
VOLTAJ: 220V-240V-/50HZ  
GÜÇ: 900W - GÜVENLİK: Ip22  
AĞIRLIK: 4.5 KG  
900W JET ENGINE HAND DRYER  
Реактивная сушилка для рук 900 Вт

**FOTOSELLİ**



**JET MOTORLU**



**7517**

EL KURUTMA MAKİNASI  
VOLTAJ:220V-240V-/50HZ  
GÜÇ:900W - AĞIRLIK:4 KG  
BOYUTLAR:268X240X176 MM  
900 W JET ENGINE HAND DRYER  
Реактивная сушилка для рук 900 Вт

**Электрические сушилки для рук с фотоэлементом**

**FOTOSELLİ**



**7575**

EL KURUTMA MAKİNASI  
VOLTAJ: 220V-240V-/50HZ  
GÜÇ: 2500W - AKIM: 11.5A  
GÜVENLİK: IPX1-CLASS I  
KAPASİTE: 270M3/H  
BOYUTLAR: 270X240X200MM  
2500W AUTOMATIC HAND  
DRYER STAINLESS  
Нержавеющая сушилка для рук  
с фотоэлементом 2500 Вт



**7631 PASLANMAZ**

EL KURUTMA MAKİNASI  
VOLTAJ: 220V-240V-/50HZ  
GÜÇ: 2500W - AKIM: 11.5A  
GÜVENLİK: IPX1-CLASS I  
KAPASİTE: 270M3/H  
BOYUTLAR: 270X240X200MM  
2500W HAND DRYER STAINLES STEEL  
Нержавеющая квадратная сушилка  
для рук, 2500 Вт

**FOTOSELLİ**



**7145**

EL KURUTMA MAKİNASI  
PASLANMAZ ÇELİK MAT  
GÜÇ: 2360 W  
AMATEK INOX SATIN HAND DRYER  
Электрическая сушилка для рук  
Amatek Inox Saten 2360 W 8526

**FOTOSELLİ**



**7225**

EL KURUTMA MAKİNASI  
PASLANMAZ ÇELİK PARLAK  
GÜÇ: 2360 W  
AUTOMATIC HAND DRYER  
STAINLESS STEEL SHINY FINISH  
Нержавеющая сушилка для  
рук с фотоэлементом AMATEK,  
глянцевая



**7632 ALÜMİNYUM GÖVDE**

EL KURUTMA MAKİNASI  
VOLTAJ: 220V-240V-/50HZ  
GÜÇ: 1800W - AKIM: 8A  
GÜVENLİK: IPX1  
KAPASİTE: 147.383/h  
BOYUTLAR: 240X268X208MM  
ALUMINIUM BODY HAND DRYER  
Сушилка для рук, алюминиевый корпус



**7614 PLASTİK**

EL KURUTMA MAKİNASI  
VOLTAJ: 220V-240V-/50HZ  
GÜÇ: 1500W - AKIM: 6.5A  
GÜVENLİK: IPX1-CLASS I  
KAPASİTE: 88M3/H  
BOYUTLAR: 253X198X214mm  
PLASTIC AUTOMATIC HAND DRYER 1500W  
Пластиковая сушилка для рук 1500 Вт

## Фены для сушки волос

**7171**

SAÇ KURUTMA  
AÇ/KAPA ANAHTAR,  
EMNİYET ANAHTARI,  
GÜÇ: 1000 W  
JACKSON HOTEL TYPE  
HAIR DRYER  
Фен для волос JACKSON  
гостиничного типа 5143

**7008 OTEL TİPİ**

SAÇ KURUTMA  
REZİTANS GÜCÜ:1600 W  
ÜFLEME HIZI: 75 km/h  
ÜFLEME SICAKLIĞI: 110 C  
TETİKLİ ANAHTAR, EMNİYET ANAHTARI,  
SİRAL KABLO  
HOTEL TYPE HAIR DRYER  
Фен для волос гостиничного  
типа MEGAFÖN 3575

**7009 OTEL TİPİ**

SAÇ KURUTMA  
REZİTANS GÜCÜ:1600 W  
ÜFLEME HIZI: 75 km/h  
ÜFLEME SICAKLIĞI: 110 C  
TETİKLİ ANAHTAR, EMNİYET ANAHTARI,  
SİRAL KABLO  
HOTEL TYPE HAIR DRYER  
Фен для волос гостиничного  
типа MEGAFÖN 3575

**7200**

SAÇ KURUTMA  
REZİTANS GÜCÜ : 1140 W  
ÜFLEME HIZI : 75 km/h  
ÜFLEME SICAKLIĞI : 120C  
AÇ/KAPA ANAHTAR,EMNİYET ANAHTARI,  
2 KADEME HIZ, 3 KADEME ISI,  
SİRAL KABLO  
HOTEL TYPE HAIR DRYER  
Фен для волос гостиничного  
типа JACKSON 5175

**7227 MEGA FÖN**

SAÇ KURUTMA ( BEYAZ )  
REZİTANS GÜCÜ:1600 W  
ÜFLEME HIZI: 75 km/h  
ÜFLEME SICAKLIĞI: 110 C  
TETİKLİ ANAHTAR,  
EMNİYET ANAHTARI,  
2 KADEME HIZ, 3 KADEME ISI,  
SİRAL KABLO  
WHITE COLOR HAIR DRYER  
Фен для волос MEGAFÖN,  
белый, 3575 6

**7201 MEGA FÖN**

SAÇ KURUTMA  
REZİTANS GÜCÜ:1600 W  
ÜFLEME HIZI: 75 km/h  
ÜFLEME SICAKLIĞI: 110 C  
TETİKLİ ANAHTAR, EMNİYET ANAHTARI,  
2 KADEME HIZ, 3 KADEME ISI,  
SİRAL KABLO  
HOTEL TYPE HAIR DRYING MACHINE  
Фен для волос гостиничного  
типа MEGAFÖN 3575

**7722 HORTUMLU**

HORTUMLU SAÇ KURUTMA  
Güç: 1500W Traş Prizli  
5 Kademe - Ekranlı LCD  
Sessiz Çalışma  
Otomatik Kapanma  
1500W HAIR DRYER  
Фен для волос с  
шлангом 1500 Вт

**7723 HORTUMLU**

HORTUMLU SAÇ KURUTMA  
Güç 1000W Traş Prizli  
110/220V Sessiz Çalışma  
15 Dakikada Otomatik Kapanma  
1000W HAIR DRYER  
Фен для волос с  
шлангом 1000 Вт



**7164**

SAÇ KURUTMA  
ETAP OTELLO  
TETİKLİ DUVARA MONTE,  
TEK DEVİRLİ - GÜÇ: 1350 W  
OTELLO 1350 WATT WIRED  
HAIR DRYER  
Фен для волос кабелем  
гостиничного типа,  
ETAP OTELLO 1350 W



**7276**

SAÇ KURUTMA  
ETAP ASOS TRAŞ PRİZLİ  
220 ve 100 VOLTLA ÇALIŞIR  
TETİKLİ DUVARA MONTE,  
ÇİFT DEVİRLİ - GÜÇ: 1350 W  
Фен для волос с розеткой  
для бритвы



**7557**

SAÇ KURUTMA CONCEPT  
ŞEBEKE GERİLİMİ:220V  
ÜFLEME SICAKLIĞI:90 C  
BAS BIRAK BUTONU  
MAX. GÜÇ: 1350W  
CONCEPT HAIR DRYER  
Фен для ведра ETAP CONCEPT



**7724**

Tıraş Prizli  
SAÇ KURUTMA CONCEPT  
ŞEBEKE GERİLİMİ:220V  
ÜFLEME SICAKLIĞI:90 C  
BAS BIRAK BUTONU  
MAX. GÜÇ: 1350W  
PLATINIUM HAIR DRYER  
WITH SHAVER SOCKET  
Фен для волос с розеткой  
для бритвы PLATINIUM ENERGY



**7725**

SAÇ KURUTMA CONCEPT  
ŞEBEKE GERİLİMİ:220V  
ÜFLEME SICAKLIĞI:90 C  
BAS BIRAK BUTONU  
MAX. GÜÇ: 1350W  
COMPACT HAIR DRYER  
Фен для волос  
PLATINIUM COMPACT



**7172**

OTELLO PRO  
MAX. GÜÇ: 1850W  
3 KADEMELİ ISI  
ŞEBEKE GERİLİMİ:220V  
BAS BIRAK BUTONU



**7726**

SAÇ KURUTMA  
ŞEBEKE GERİLİMİ:220V  
ÜFLEME SICAKLIĞI:90 C  
BAS BIRAK BUTONU  
MAX. GÜÇ: 1350W  
CONCEPT HAIR DRYER  
Фен для волос CONCEPT PURE



**7727**

SAÇ KURUTMA  
ŞEBEKE GERİLİMİ:220V  
ÜFLEME SICAKLIĞI:90 C  
BAS BIRAK BUTONU  
MAX. GÜÇ: 1350W  
PLATINIUM HAIR DRYER PURE  
Фен для волос PLATINIUM PURE



**7506 AÇELYA**

TEKLİ AYNA 50X60  
AÇELYA MIRROR  
Зеркало "Ачелья"



**7507 PAPATYA**

TEKLİ AYNA 50X60  
PAPATYA MIRROR  
Зеркало "Папатья"



**7508 MANOLYA**

TEKLİ AYNA 50X60  
MANOLYA MIRROR  
Зеркало "Манолья"



**7509 NERGİZ**

TEKLİ AYNA 50X60  
NERGİZ MIRROR  
Зеркало "Нергиз"



**7510 OLİPS**

TEKLİ AYNA 50X60  
OLİPS MIRROR  
Зеркало "Олипс"



**7293 AYNA**

304 KALİTE ENGELLİ AYNASI  
TABLALI HAREKETLİ  
PASLANMAZ ÇELİK MAT  
50X70  
DISABLE MIRROR  
Зеркало для инвалидов



**2202 BÜYÜTEÇLİ**

MAFSALLI AYNA  
SWINGING VANITY MIRROR  
Зеркало для макияжа настенное

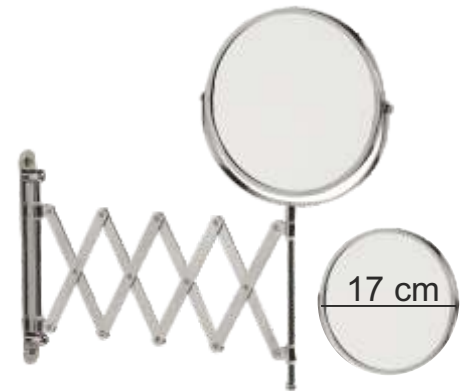

**7326 MAKASLI**

MAKYAJ AYNASI  
ACCORDION VANITY MIRROR  
Настенное макияжное зеркало



**7635 PİRİNÇ**

**LÜKS DİŞ FIRÇALIK**  
BRASS MADE MOUNTED  
TOOTH BRUSH HOLDER  
Латунная настенная подставка  
для зубных щеток, класса люкс



**7636 PİRİNÇ**

**LÜKS SABUNLUK**  
BRASS MADE MOUNTED  
SOAP HOLDER  
Латунная настенная  
мыльница, класса люкс



**7638 PİRİNÇ**

**LÜKS KAPAKLI WC KAĞITLIK**  
BRASS MADE WC PAPER  
HOLDER WITH LID  
Латунный держатель для  
туалетной бумаги с крышкой  
класса люкс



**7639 PİRİNÇ**

**LÜKS WC KAĞITLIK**  
BRASS MADE WC PAPER  
HOLDER  
Латунный держатель для  
туалетной бумаги без  
крышки класса люкс



**7637 PİRİNÇ**

**LÜKS YEDEK  
WC KAĞITLIK**  
BRASS MADE MOUNTED  
SPARE PAPER HOLDER  
Латунный, настенный  
держатель для  
бумаги класса люкс



**7640 PİRİNÇ**

**LÜKS YUVARLAK HAVLULUK**  
BRASS MADE CIRCULAR  
TOWEL HOLDER  
Латунный круглый  
держатель для полотенец  
класса люкс



**7641 PİRİNÇ**

**DuŞ AYAK DESTEĞİ**  
BRASS MADE BATHROOM  
FOOT STAND  
Латунная подставка для  
ног класса люкс



**7642 PİRİNÇ**

**LÜKS BORNOZ ASKISI**  
BRASS MADE BATHROBE HANGER  
Латунный двойной крючок  
для банных халатов, класса люкс



**7643 PİRİNÇ**

**LÜKS UZUN HAVLULUK**  
BRASS MADE LONG TOWEL HOLDER  
Латунная длинная вешалка для  
полотенец класса люкс

Гостиничная латунная продукция класса «Люкс»



**7678 PİRİNÇ**

LÜKS BORNOZ ASKISI TEKLİ  
BRASS MADE BATHROBE  
HANGER

Одинарный латунный  
крючок для банных  
халатов класса люкс



**7679 PİRİNÇ**

LÜKS BORNOZ ASKISI İKİLİ  
BRASS MADE BATHROBE  
HANGER 2 HOOKS

Двойной латунный  
крючок для банных  
халатов класса люкс



**7680 PİRİNÇ**

LÜKS BORNOZ ASKISI İKİLİ  
BRASS MADE BATHROBE  
HANGER 2 HOOKS

Двойной латунный крючок  
для банных халатов класса люкс



**7681 PİRİNÇ**

LÜKS MONTAJLI  
KATI SABUNLUK  
BRASS MADE MOUNTED  
SOAP HOLDER

Настенная, латунная  
мыльница класса люкс



**7682 PİRİNÇ**

LÜKS MONTAJLI  
KATI SABUNLUK  
BRASS MADE MOUNTED  
SOAP HOLDER

Настенная, латунная  
мыльница класса люкс



**7683 PİRİNÇ**

LÜKS SOLO HAVLULUK  
BRASS MADE SOLO PAPER  
TOWEL HOLDER

Латунный держатель для  
бумажных полотенец  
класса люкс



**7684 PİRİNÇ**

LÜKS ASKI KANCALI 3'LÜ  
BRASS MADE HANGER 3 HOOK

Латунная вешалка с тремя  
крючками класса люкс



**7685 PİRİNÇ**

LÜKS ASKI KANCALI 4'LÜ  
BRASS MADE HANGER 4 HOOK

Латунная вешалка с четырьмя  
крючками класса люкс



**7686 PİRİNÇ**

LÜKS ASKI KANCALI 5'Lİ  
BRASS MADE HANGER 5 HOOK

Латунная вешалка с  
пятью крючками класса люкс



**7705 PİRİNÇ**

LÜKS CAMLI ETAJER  
BRASS MADE SHELF

Латунная полка  
класса люкс



**7687 PİRİNÇ**

LÜKS UZUN HAVLULUK 50 CM  
BRASS MADE LONG TOWEL HOLDER

Длинная латунная вешалка  
для полотенец 50 см класса люкс



**7688 PİRİNÇ**

LÜKS HAVLULUK 30 CM  
BRASS MADE WC PAPER  
HOLDER 30 CM

Латунный держатель  
для туалетной бумаги  
30 см класса люкс

**7134 PİRİNÇ**

WC KAĞITLIK YEDEK  
BEKLETMELİ TEK RULOLUK  
WC PAPER HOLDER WITH SPARE  
PAPER HOLDER

Держатель для туалетной  
бумаги с крышкой держателем

**7333 PİRİNÇ**

WC KAĞITLIK YEDEK  
BEKLETMELİ TEK RULOLUK  
SPARE WC PAPER HOLDER

Резервный туалетный держатель

**7689 PİRİNÇ**

LÜKS WC KAĞITLIK  
BRASS MADE WC PAPER HOLDER

Латунный держатель для  
туалетной бумаги класса люкс

**7690 PİRİNÇ**

LÜKS KAPAKLI WC KAĞITLIK  
BRASS MADE WC PAPER HOLDER  
WITH LID

Латунный держатель для туалетной  
бумаги с крышкой класса люкс

**7691 PİRİNÇ**

LÜKS 2'Lİ BORNOZ ASKISI  
BRASS MADE BATHROBE  
HANGER 2 HOOKS

Латунный двойной крючок  
для банных халатов класса люкс

**7692 PİRİNÇ**

LÜKS 2'Lİ BORNOZ ASKISI  
BRASS MADE BATHROBE  
HANGER 2 HOOKS

Латунный двойной крючок  
для банных халатов класса люкс

**7693 PİRİNÇ**

LÜKS SET ÜSTÜ KATI SABUNLUK  
BRASS MADE COUNTER TOP  
SOAP HOLDER

Латунная мыльница на ножках

**7058 PİRİNÇ**

MONTAJLI CAM WC FIRÇA  
BRASS MADE WC BRUSH LUX  
WALL MOUNTED

Монтирующийся латунный  
ёршик для туалета класса люкс

**7697 PİRİNÇ**

MONTAJLI CAM WC FIRÇA  
STAINLESS STEEL MOUNTED  
WC BRUSH

Настенный нержавеющий  
ёршик типа акробат

**7698 PİRİNÇ**

MONTAJLI CAM WC FIRÇA  
GLASS MADE WC BRUSH

Настенный стеклянный  
ёршик типа акробат

**7317 PİRİNÇ**

WC KAĞITLIK KAPAKLI  
WC PAPER HOLDER WITH LID

Держатель для туалетной бумаги

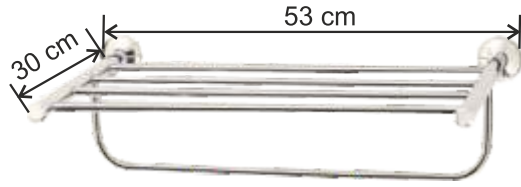

**7179 RAFLI HAVLULUK**

**PİRİNÇ**  
TOWEL HOLDER WITH SHELVES  
Вешалка для полотенец с полками

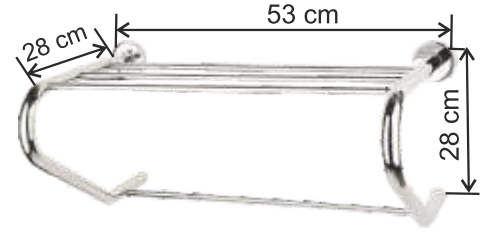

**7180 RAF HAVLULUK**

**PİRİNÇ - DESTEKLİ**  
TOWEL HOLDER WITH SHELVES  
Настенная вешалка для полотенец с полкой

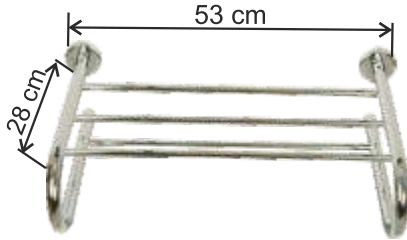

**7182 RAF HAVLULUK**

**PİRİNÇ U DESTEKLİ**  
TOWEL HOLDER WITH SHELVES  
AND U STAND  
Вешалка для полотенец  
с полкой и опорой U



**7322 UZUN HAVLULUK**

**PİRİNÇ**  
LONG TOWEL HOLDER  
Вешалка для полотенец длинная



**7321**

**PİRİNÇ YUVARLAK**  
HAVLULUK  
CIRCULAR TOWEL  
HOLDER  
Вешалка для  
полотенец круглая



**7325**

**PİRİNÇ 3'LÜ HAVLULUK**  
DÖNERLİ  
TOWEL HOLDER THREE PIN  
Вешалка для полотенец  
настенная с 3 подвижными  
планками

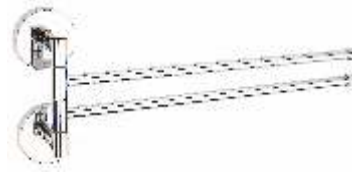

**7324**

**PİRİNÇ 2'Lİ HAVLULUK**  
DÖNERLİ  
TOWEL HOLDER TWO PIN  
Вешалка для полотенец  
настенная с 2 подвижными  
планками



**7165 ÇAMAŞIR İPİ**

**PASLANMAZ KROMAJLI**  
BANYO TİP  
CHROME FINISH LAUNDRY ROPE  
Сушилка для белья вытяжная, хром



**7323**

**PİRİNÇ BORNOZ ASKISI**  
ÇAPA  
ÇAPA BATHROBE HANGER  
Двойной крючок для  
банных халатов.



**7320**

**PİRİNÇ BORNOZ ASKISI**  
BATHROBE HOLDER  
Крючки для банных  
халатов

**7318 CAM ETAJER**
**PIRINÇ DUVARA MONTAJLI  
GLASS SHELF**  
Полка

**7057**
**CAM SABUNLUK  
SET ÜSTÜ**  
CLASS COUNTERTOP  
SOAP HOLDER  
Класс мыльница 1609

**7056**
**CAM DIŞ FIRÇALIK  
SET ÜSTÜ**  
CLASS COUNTERTOP  
TUMBLER  
Класс стакан на  
основе 1608

**7480 SABUNLUK**
**PIRINÇ**  
BRASS MADE WIRE SOAP  
HOLDER WITH ROSSETE  
Прямоугольная латунная  
решетчатая мыльница

**7478 SABUNLUK**
**PIRINÇ**  
BRASS MADE WIRE SOAP  
HOLDER WITH ROSSETE  
Овальная латунная  
решетчатая мыльница

**7316 SABUNLUK**
**PIRINÇ CAM  
DUVARA MONTAJLI  
HAND SOAP HOLDER**  
Мыльница

**7319**
**PIRINÇ  
CAM DIŞ FIRÇALIK  
DUVARA MONTAJLI  
TOOTHBRUSH HOLDER**  
Подставка для  
зубных щеток

**7479 SABUNLUK**
**PIRINÇ**  
BRASS MADE WIRE SOAP HOLDER  
Прямоугольная латунная  
решетчатая мыльница

**7477 SABUNLUK**
**PIRINÇ**  
BRASS MADE WIRE SOAP HOLDER  
Овальная латунная  
решетчатая мыльница

**7602 KÜVET**
**KÜVET TUTAMAĞI  
SABUNLUKLU**  
BATHTUB GRAB BAR WITH SHELF  
Поручень для ванной с держателем  
для мочалки

**7181 KÜVET**
**PIRINÇ KÜVET TUTAMAĞI**  
BATH TUBE HANDLE BAR  
поручень для ванной

**PIRINÇ BANYO KÖŞELERİ**  
**BRASS MADE BATHROOM CORNERS**



**Угловые полки для ванной комнаты из латуни**



**7073 TEKLİ KÖŞE**

**PIRINÇ SÜNGERLİK 15X15**  
BRASS MADE BATHROOM  
CORNER SHELVES 15X15  
Латунная открытая подставка  
для мочалок 15x15

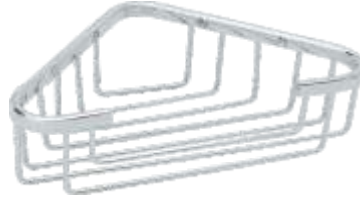

**7074 TEKLİ KÖŞE**

**PIRINÇ SÜNGERLİK 18X18**  
BRASS MADE BATHROOM  
CORNER SHELVES 18X18  
Латунная открытая подставка  
для мочалок 18x18



**7075 TEKLİ KÖŞE**

**PIRINÇ SÜNGERLİK 22X22**  
BRASS MADE BATHROOM  
CORNER SHELVES 22X22  
Латунная открытая подставка  
для мочалок 22x22



**7076 2'Lİ KÖŞE**

**PIRINÇ SÜNGERLİK 15X15**  
2 SHELVES BRASS MADE BATHROOM  
CORNER SHELVES 15X15  
Латунная открытая двойная  
подставка для мочалок 15x15



**7077 2'Lİ KÖŞE**

**PIRINÇ SÜNGERLİK 18X18**  
2 SHELVES BRASS MADE BATHROOM  
CORNER SHELVES 18X18  
Латунная открытая двойная  
подставка для мочалок 18x18



**7078 2'Lİ KÖŞE**

**PIRINÇ SÜNGERLİK 22X22**  
2 SHELVES BRASS MADE BATHROOM  
CORNER SHELVES 22X22  
Латунная открытая двойная  
подставка для мочалок 22x22



**7079 3'LÜ KÖŞE**

**PIRINÇ SÜNGERLİK 15X15**  
3 SHELVES BRASS MADE BATHROOM  
CORNER SHELVES 15X15  
Латунная открытая тройная  
подставка для мочалок 15x15



**7080 3'LÜ KÖŞE**

**PIRINÇ SÜNGERLİK 18X18**  
3 SHELVES BRASS MADE BATHROOM  
CORNER SHELVES 18X18  
Латунная открытая тройная  
подставка для мочалок 18x18



**7081 3'LÜ KÖŞE**

**PIRINÇ SÜNGERLİK 22X22**  
3 SHELVES BRASS MADE BATHROOM  
CORNER SHELVES 22X22  
Латунная открытая тройная  
подставка для мочалок 22x22

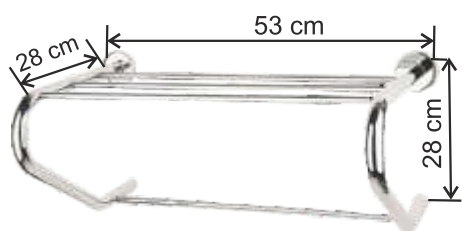
**8032 RAF HAVLULUK**

**304 KALİTE - DESTEKLİ**  
TOWEL HOLDER WITH SHELVES  
Настенная вешалка для полотенец с полкой

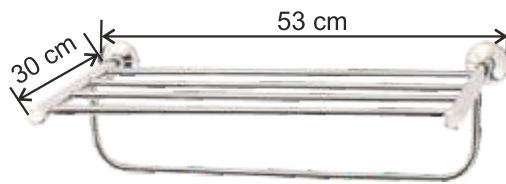
**8033 RAFLI HAVLULUK**

**304 KALİTE**  
TOWEL HOLDER WITH SHELVES  
Вешалка для полотенец с полками

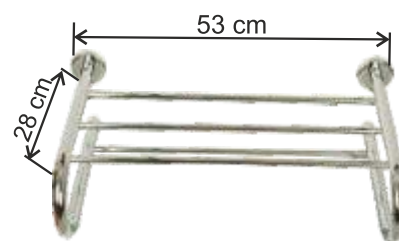
**8034 RAF HAVLULUK**

**304 KALİTE U DESTEKLİ**  
TOWEL HOLDER WITH SHELVES  
AND U STAND  
Вешалка для полотенец  
с полкой и опорой U

**8029 TEKLİ KÖŞE**

**PASLANMAZ 304 KALİTE**  
**SÜNGERLİK 19X19**  
STAINLESS MADE BATHROOM  
CORNER SHELVES 19X19  
Латунная открытая подставка  
для мочалок 19x19

**8030 2'Lİ KÖŞE**

**PASLANMAZ 304 KALİTE**  
**SÜNGERLİK 19X19**  
2 SHELVES STAINLESS MADE BATHROOM  
CORNER SHELVES 19X19  
Латунная открытая двойная  
подставка для мочалок 19x19

**8031 3'LÜ KÖŞE**

**PASLANMAZ 304 KALİTE**  
**SÜNGERLİK 19X19**  
3 SHELVES STAINLESS MADE BATHROOM  
CORNER SHELVES 19X19  
Латунная открытая тройная  
подставка для мочалок 19x19

**8011**

**304 PASLANMAZ BORNOZ ASKISI**  
STAINLESS BATHROBE HOLDER  
Крючки для банных  
халатов

**8012 PASLANMAZ**

**304 PASLANMAZ LÜKS ASKI KANCALI 3'LÜ**  
STAINLESS MADE HANGER 3 HOOK  
Латунная вешалка с четырьмя  
крючками класса люкс

**8013 PASLANMAZ**

**304 PASLANMAZ LÜKS ASKI KANCALI 5'Lİ**  
STAINLESS STEEL COAT HOOK  
Латунная вешалка с четырьмя  
крючками класса люкс

**8014 PASLANMAZ**

**304 PASLANMAZ LÜKS ASKI KANCALI 7'Lİ**  
STAINLESS MADE HANGER 7 HOOK  
Латунная вешалка с четырьмя  
крючками класса люкс



**8001 304 KALİTE**

**WC KAĞITLIK KAPAKLI**  
WC PAPER HOLDER WITH LID  
Держатель для туалетной бумаги



**8002 304 KALİTE**

**WC KAĞITLIK**  
STAINLESS MADE WC PAPER HOLDER  
Латунный держатель для туалетной бумаги без крышки класса люкс



**8003 304 KALİTE**

**SOLO HAVLULUK**  
STAINLESS MADE SOLO PAPER TOWEL HOLDER  
Латунный держатель для бумажных полотенец класса люкс



**8004 HAVLULUK**

**304 KALİTE**  
TOWEL HOLDER  
Вешалка для полотенец длинная



**8005 HAVLULUK**

**304 KALİTE**  
TOWEL HOLDER  
Вешалка для полотенец длинная



**8006 HAVLULUK**

**304 KALİTE**  
TOWEL HOLDER  
Вешалка для полотенец длинная



**8007 SABUNLUK**

**304 KALİTE CAM**  
DUVARA MONTAJLI  
HAND SOAP HOLDER  
Мыльница



**8008**

**304 KALİTE**  
CAM DIŞ FIRÇALIK  
DUVARA MONTAJLI  
TOOTHBRUSH HOLDER  
Подставка для зубных щеток



**8009 HAVLULUK**

**304 KALİTE SOLO HAVLULUK**  
STAINLESS MADE SOLO PAPER TOWEL HOLDER  
Латунный держатель для бумажных полотенец класса люкс



**8010 CAM ETAJER**

**304 KALİTE DUVARA MONTAJLI**  
GLASS SHELF  
Полка

**8016 CAM ETAJER**
**304 KALİTE DUVARA MONTAJLI  
GLASS SHELF**  
Полка

**8017 HAVLULUK**
**304 KALİTE  
TOWEL HOLDER**  
Вешалка для полотенец длинная

**8021**
**304 KALİTE  
CAM DIŞ FIRÇALIK  
DUVARA MONTAJLI  
TOOTHBRUSH HOLDER**  
Подставка для  
зубных щеток

**8022 SABUNLUK**
**304 KALİTE CAM  
DUVARA MONTAJLI  
HAND SOAP HOLDER**  
Мыльница

**8018 304 KALİTE**
**LÜKS ASKI KANCALI 3'LÜ  
HANGER 3 HOOK**  
Латунная вешалка с четырьмя  
крючками класса люкс

**8019 304 KALİTE**
**LÜKS ASKI KANCALI 5'Lİ  
HANGER 5 HOOK**  
Латунная вешалка с четырьмя  
крючками класса люкс

**8020 304 KALİTE**
**LÜKS ASKI KANCALI 7'Lİ  
HANGER 7 HOOK**  
Латунная вешалка с четырьмя  
крючками класса люкс

**8027 304 KALİTE**
**LÜKS SOLO HAVLULUK  
SOLO PAPER  
TOWEL HOLDER**  
Латунный держатель для  
бумажных полотенец  
класса люкс

**8028 304 KALİTE**
**LÜKS SOLO KAPAKLI HAVLULUK  
SOLO PAPER  
TOWEL HOLDER**  
Латунный держатель для  
бумажных полотенец  
класса люкс

**8015 304 KALİTE**
**LÜKS UZUN HAVLULUK  
LONG TOWEL HOLDER**  
Латунная длинная вешалка для  
полотенец класса люкс

**8023 HAVLULUK**
**LÜKS 304 KALİTE  
TOWEL HOLDER**  
Вешалка для полотенец длинная

**8024 HAVLULUK**
**LÜKS 304 KALİTE  
TOWEL HOLDER**  
Вешалка для полотенец длинная

**8025 304 KALİTE**
**LÜKS WC KAĞITLIK  
WC PAPER HOLDER**  
Латунный держатель для  
туалетной бумаги без  
крышки класса люкс

**8026 304 KALİTE**
**LÜKS WC KAĞITLIK KAPAKLI  
STAINLESS MADE WC PAPER HOLDER**  
Латунный держатель для  
туалетной бумаги без  
крышки класса люкс

**Аксессуары для ванной комнаты**



**309** DİŞ FIRÇALIK

DUVARA MONTAJLI  
ARDA TOOTHBRUSH HOLDER  
Подставки для зубных  
щеток "Арда"



**7056** DİŞ FIRÇALIK

SET ÜSTÜ CAM BARDAK  
CLASS COUNTERTOP TUMBLER  
Класс стакан на основе 1608



**7232** DİŞ FIRÇALIK

SET ÜSTÜ KROM  
STAINLESS STEEL  
TOOTHBRUSH HOLDER  
Нержавеющая подставка  
для зубных щеток



**7057** SABUNLUK

SET ÜSTÜ CAM  
CLASS COUNTERTOP SOAP HOLDER  
Класс мыльница 1609



**310** SABUNLUK

DUVARA MONTAJLI  
ARDA SOAPHOLDER  
Мыльница "Арда"



**7071** 2'Lİ

BORNOZ ASKISI  
BATHROBE HANGER  
Двойной крючок для  
банных халатов 206/4



**304** 8'Lİ ASKI

ARDA 304 HANGER WITH 8 HOOKS  
Вешалка 304 "Арда" (8 крючков)



**308** UZUN HAVLULUK

ARDA 205 LONG TOWEL HOLDER  
Держатель для полотенец  
205 "Арда" (удлинненный)



**305** 6'Lİ ASKI

ARDA 305 HANGER WITH 6 HOOKS  
Вешалка 305 "Арда" (6 крючков)



**306** 4'LÜ ASKI

ARDA 306 HANGER WITH 4 HOOKS  
Вешалка 306 "Арда" (4 крючков)



**307** 3'LÜ ASKI

ARDA 307 TOWEL HANGER  
WITH 3 HOOKS  
Вешалка 307 "Арда" (3 крючка)



**7476 DÜZ**

ENGELLİ TUTAMAĞI  
30 cm UZUNLUK 304 KALİTE  
PASLANMAZ ÇELİK MAT 32x1,20 mm  
30 CM STEEL DISABLE GRAB BAR  
Поручень для инвалидов 30 см, сталь



**7149 DÜZ**

ENGELLİ TUTAMAĞI  
40 cm UZUNLUK 304 KALİTE  
PASLANMAZ ÇELİK MAT 32x1,20 mm  
STAINLESS STEEL DISABLED  
GRAB HANDLE 40CM  
Нержавеющий поручень  
для инвалидов 40 см



**7148 DÜZ**

ENGELLİ TUTAMAĞI  
50 cm UZUNLUK 304 KALİTE  
PASLANMAZ ÇELİK MAT 32x1,20 mm  
STAINLESS STEEL DISABLED  
GRAB HANDLE 50CM  
Нержавеющий поручень для  
инвалидов 50 см



**7147 DÜZ**

ENGELLİ TUTAMAĞI  
60 cm UZUNLUK 304 KALİTE  
PASLANMAZ ÇELİK MAT 32x1,20 mm  
DISABLED GRAB HANDLE 60CM  
Поручень для инвалидов 60 см



**7191 DÜZ**

ENGELLİ TUTAMAĞI  
100 cm UZUNLUK 304 KALİTE  
PASLANMAZ ÇELİK MAT 32x1,20 mm  
STAINLESS STEEL DISABLE GRAB  
HANDLE 100CM  
Поручень для инвалидов 100 см



**7226 ENGELLİ TUTAMAK**

45 DERECE AÇILI 304 KALİTE  
PASLANMAZ ÇELİK MAT  
32x1,20 mm  
DISABLE GRAB HANDLE  
Опорный поручень для  
инвалидов, угловой



**7188 DÜZ**

ENGELLİ TUTAMAĞI  
TABLALI HAREKETLİ 304 KALİTE  
PASLANMAZ ÇELİK MAT  
32x1,20 mm  
STAINLESS STEEL DISABLE GRAB  
HANDLE WITH SWINGING HANDLE  
Складной поручень для ванной  
комнаты для инвалидов



**7578**

ENGELLİ TUTAMAĞI  
TABLALI HAREKETLİ 304 KALİTE  
PASLANMAZ ÇELİK MAT  
32x1,20 mm  
WC KAĞITLIKLILIK 32x1,20 mm  
DISABLED GRAB BAR WITH  
WC PAPER HOLDER  
Раздвижной поручень для  
инвалидов с держателем для  
туалетной бумаги

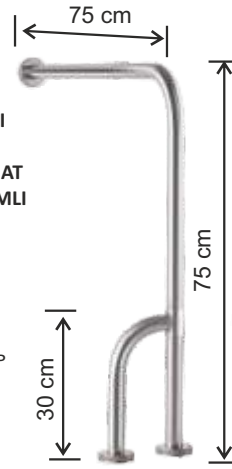

**7184**

ENGELLİ TUTAMAĞI  
304 KALİTE  
PASLANMAZ ÇELİK MAT  
SAĞ VE SOL KULLANIMLI  
32x1,20 mm  
STAINLESS STEEL  
DISABLED GRAB  
HANDLE WITH  
MOVING HANDLE  
Опорный поручень  
для ванной



**7186 DÜZ**

ENGELLİ TUTAMAĞI  
304 KALİTE  
PASLANMAZ ÇELİK MAT  
SAĞ VE SOL KULLANIMLI  
32x1,20 mm  
STAINLESS STEEL DISABLE  
GRAB HANDLE WITH  
STABLE HANDLE  
Опорный поручень для  
ванной фиксирующийся  
к стене



**7290 PLASTİK**

ENGELLİ OTURAĞI  
TABLALI HAREKETLİ 304 KALİTE  
PASLANMAZ ÇELİK MAT  
PLASTIC DISABLED SHOWER SEAT  
Стул для инвалидов в душ, пластик



**7291 AHŞAP**

ENGELLİ OTURAĞI  
TABLALI HAREKETLİ  
304 KALİTE PASLANMAZ ÇELİK MAT  
WOODEN DISABLE SHOWER SEAT  
Стул для инвалидов в душ, дерево



**7293 AYNA**

ENGELLİ AYNASI  
TABLALI HAREKETLİ  
304 KALİTE PASLANMAZ  
ÇELİK MAT 50X70  
DISABLE MIRROR  
Зеркало для инвалидов

Держатели для туалетной бумаги  
и бумажных полотенец



**2208 WC TAKIM**

KOVALI

WC BRUSH SET WITH BUCKET  
Набор ёршик для туалета с ведром



**7132 WC KAĞITLIK**

TEKLİ MAT SIVA ALTI VE SIVA ÜSTÜ  
KULLANIMA UYGUNDUR

WC PAPER HOLDER WITH  
STAINLESS STEEL LID

Держатель для туалетной  
бумаги с матовой  
нержавеющей крышкой



**7133 WC KAĞITLIK**

2'Lİ MAT SIVA ALTI VE SIVA ÜSTÜ  
KULLANIMA UYGUNDUR

2 ROOM WC PAPER HOLDER  
WITH STAINLESS LID

Двойной держатель для туалетной  
бумаги с матовой нержавеющей крышкой



**7285 WC KAĞITLIK**

COUNTER TOP WC PAPER  
HOLDER

Настенный одинарный  
держатель для туалетной  
бумаги



**7072 YUVARLAK HAVLULUK**

CIRCULAR TOWEL HOLDER

Круглая вешалка для  
полотенец 217



**313 WC KAĞITLIK**

KAPAKLI

203 WC PAPER HOLDER WITH LID  
Держатель для туалетной  
бумаги с крышкой 203



**314 SOLO KAPAKLI**

HAVLULUK

SOLO PAPER TOWEL HOLDER  
WITH LID 314

Держатель для бумажных  
полотенец с крышкой 314



**7128 WC KAĞITLIK**

WC PAPER HOLDER 208

Держатель для туалетной  
бумаги без крышки 208



**7129 SOLO HAVLULUK**

SOLO TOWEL HOLDER 211

Держатель для бумажных  
полотенец без крышки 211

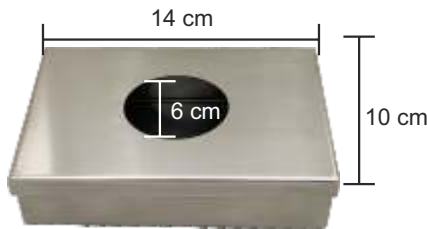

**8038 HİJYEN POŞET DİSPENSERİ**

304 KALİTE MAT KROM PASLANMAZ  
SATIN CHROME FINISH

Коробка для гигиенических пакетов  
хромированная, матовая 9289

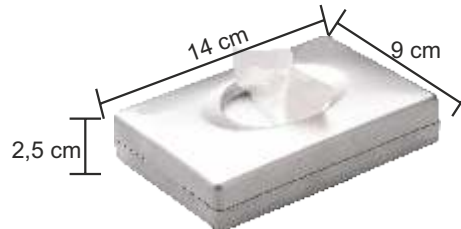

**7482 HİJYEN POŞET DİSPENSERİ**

PLASTİK MAT

HYGENIC PED BOX CHROME FINISH  
Коробка для гигиенических пакетов  
хромированная, матовая 9289



**7483 HİJYEN POŞET DİSPENSERİ**

PLASTİK PARLAK

HYGENIC PED BOX SHINY FINISH  
Коробка для гигиенических пакетов  
хромированная, глянцевая 9282

**Ёршики для туалета**

**7060 WC TAKIMI**

**AYAKLI**  
WC BRUSH SET WITH STAND  
Туалетный набор на ножках

**2204**

**430 KALİTE PASLANMAZ**  
WC BRUSH WITH DOME LID  
Ёршик для туалета с  
выпуклой крышкой

**7130 WC FIRÇA**

**KROM**  
WC BRUSH  
Ёршик для  
туалета 328

**7067 WC FIRÇA**

**KROM**  
**DUVARA MONTAJLI**  
WC BRUSH WALL  
MOUNTED  
Монтирующийся  
ёршик для туалета 329

**7043 WC FIRÇA**

**KROM**  
PERFORATED SQUARE  
WC BRUSH  
Квадратный ёршик  
с отверстиями

**7913**

**WC FIRÇA**  
WC BRUSH PART  
MIDDLE METAL HANDLE  
Ёршик для туалета.  
Промежуточная ручка,  
металлическая ручка

**7065 WC FIRÇA**

**KROM**  
WC BRUSH PLASTIC BASE  
Ёршик для туалета на  
пластиковой основе

**7216 WC FIRÇA**

**KROM**  
WC BRUSH  
Ёршик для  
туалета 302

**7068 WC FIRÇA**

**KROM**  
**DUVARA MONTAJLI**  
WC BRUSH WALL  
MOUNTED  
Монтирующийся  
ёршик для туалета EF

**2205 OTOMATİK**

**KROM WC FIRÇA**  
WC BRUSH WITH  
AUTOMATIC LID  
Ёршик для туалета  
с автоматической  
крышкой

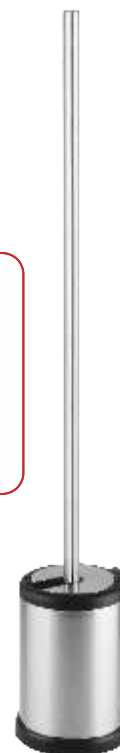
**2206 OTOMATİK**

**KROM WC FIRÇA**  
WC BRUSH WITH AUTOMATIC  
LID AND LONG HANDLE  
Ёршик для туалета с  
автоматической крышкой и  
длинной ручкой

Ёршики для туалета из нержавеющей стали качества AISI 304



**7018 WC FIRÇA**

**CAM**

ACROBAT WC BRUSH  
GLASS MADE  
Стеклянный ёршик  
для туалета



**7017 WC FIRÇA**

**KROM**

ACROBAT WC BRUSH 304  
STAINLESS STEEL  
Ёршик для туалета  
"Акробат" 304  
нержавеющий 203



**7458 WC FIRÇA**

**KROM 304 KALİTE**  
304 STAINLES STEEL  
WC BRUSH

Нержавеющий ёршик  
для туалета 304



**2203 WC FIRÇA**

**KROM 304 KALİTE**  
**DUVARA MONTAJLI**  
304 STAINLESS STEEL  
MOUNTED WC BRUSH  
Нержавеющий ёршик  
для туалета качества  
304 монтирующееся



**2201 WC FIRÇA**

**KROM 304 KALİTE**  
WC BRUSH 304  
STAINLESS STEEL  
Нержавеющий ёршик  
для туалета качества



**7697 PİRİNÇ**

**MONTAJLI CAM WC FIRÇA**  
STAINLESS STEEL MOUNTED  
WC BRUSH  
Настенный нержавеющий  
ёршик типа акробат



**7698 PİRİNÇ**

**MONTAJLI CAM WC FIRÇA**  
GLASS MADE WC BRUSH  
Настенный стеклянный  
ёршик типа акробат



**7058 PİRİNÇ**

**MONTAJLI CAM WC FIRÇA**  
BRASS MADE WC BRUSH  
LUX WALL MOUNTED  
Монтирующийся латунный  
ёршик для туалета класса люкс



**7459 WC FIRÇA**

**KROM DUVARA MONTAJLI**  
**304 KALİTE**  
304 STAINLES STEEL WC BRUSH  
MOUNTABLE  
Нержавеющий настенный  
ёршик для туалета 304



**7144** 85 LT.

**İÇ KOVASIZ TEKERLEKLI**  
85 LT SQUARE PEDAL BIN  
WITHOUT INTERIOR BUCKET  
Угловая урна с педалью 85 л  
без внутреннего ведра 4265



Koli Adedi : 5

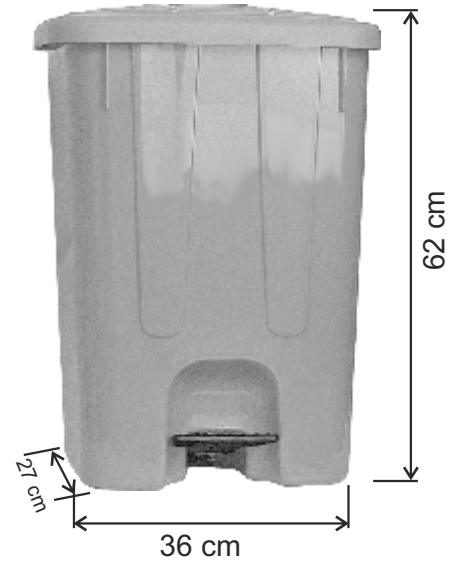

**7143** 65 LT.

**İÇ KOVASIZ**  
65 LT SQUARE PEDAL BIN  
WITHOUT INTERIOR BUCKET  
Угловая урна с педалью № 4  
65 л без внутреннего ведра



Koli Adedi : 5

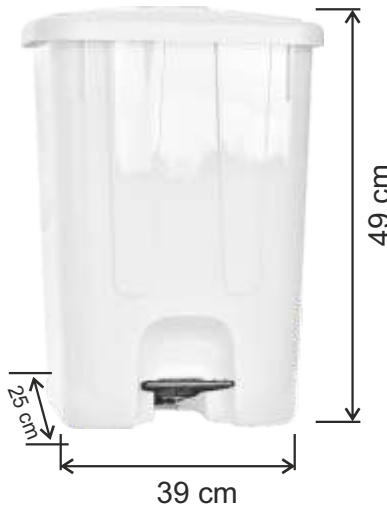

**7142** 40 LT.

**İÇ KOVASIZ**  
40 LT SQUARE PEDAL BIN  
WITHOUT INTERIOR BUCKET  
Угловая урна с педалью № 3  
40 л без внутреннего ведра



Koli Adedi : 2

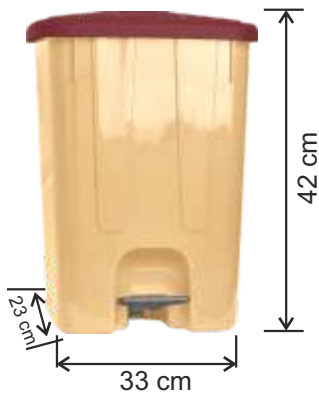

**7141** 25 LT.

**İÇ KOVALI**  
25 LT SQUARE PEDAL BIN  
WITH INTERIOR BUCKET  
Угловая урна с педалью № 2  
25 л без внутреннего ведра



Koli Adedi : 4

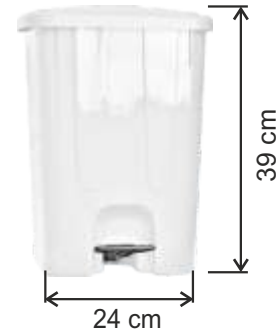

**7140** 17 LT.

**İÇ KOVALI**  
17 LT SQUARE PEDAL BIN  
WITH INTERIOR BUCKET  
Угловая урна с педалью № 1  
17 л без внутреннего ведра



Koli Adedi : 4

## ЭФФЕКТИВНЫЕ БАКИ ОТХОДОВ ПЕДАЛИ



7555 60 LT.

ZARİF PEDALLI ÇÖP KOVASI  
İÇ KOVASIZELEGANT PLASTIC WASTE BIN  
WITHOUT INTERIOR BUCKETЭлегантная пластиковая  
мусорная корзинаKoli ölçüsü:50x35x95  
Koli içi adedi: 6

7554 40 LT.

ZARİF PEDALLI ÇÖP KOVASI  
İÇ KOVASIZELEGANT PLASTIC WASTE BIN  
WITHOUT INTERIOR BUCKETЭлегантная пластиковая  
мусорная корзинаKoli ölçüsü:44x32x100  
Koli içi adedi: 6

7551 10 LT.

ZARİF PEDALLI ÇÖP KOVASI  
İÇ KOVASIZELEGANT PLASTIC WASTE BIN  
WITHOUT INTERIOR BUCKETЭлегантная пластиковая  
мусорная корзинаKoli ölçüsü:41x28x81  
Koli içi adedi: 18

7552 15 LT.

ZARİF PEDALLI ÇÖP KOVASI  
İÇ KOVASIZELEGANT PLASTIC WASTE BIN  
WITHOUT INTERIOR BUCKETЭлегантная пластиковая  
мусорная корзинаKoli ölçüsü:47x30x82  
Koli içi adedi: 14

7553 25 LT.

ZARİF PEDALLI ÇÖP KOVASI  
İÇ KOVASIZELEGANT PLASTIC WASTE BIN  
WITHOUT INTERIOR BUCKETЭлегантная пластиковая  
мусорная корзинаKoli ölçüsü:38x29x99  
Koli içi adedi: 8



**7139 YUVARLAK**  
**40 LT. İÇ KOVALI**  
 40 LT CIRCULAR PEDAL BIN  
 Круглая урна с педалью  
 № 4 40 л  
 Gri RAL7000 Bej Beyaz Kırmızı RAL3000  
 Koli Adedi : 1



**7138 YUVARLAK**  
**25 LT. İÇ KOVALI**  
 25 LT CIRCULAR PEDAL BIN  
 Круглая урна с педалью  
 № 3 25 л  
 Gri RAL7000 Beyaz Bej  
 Koli Adedi : 4



**7137 YUVARLAK**  
**15 LT. İÇ KOVALI**  
 15 LT CIRCULAR PEDAL BIN  
 Круглая урна с педалью  
 № 2 15 л  
 Gri RAL7000 Beyaz Bej  
 Koli Adedi : 6

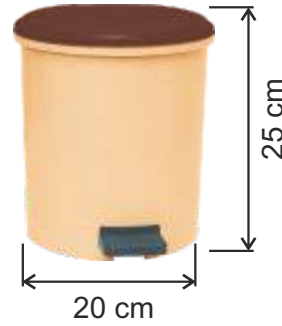

**7136 YUVARLAK**  
**10 LT. İÇ KOVALI**  
 10 LT CIRCULAR PEDAL BIN  
 Круглая урна с педалью  
 № 1 20 л  
 Gri RAL7000 Beyaz Bej  
 Koli Adedi : 6



**7135 YUVARLAK**  
**3,5 LT. İÇ KOVALI**  
 3.5 LT CIRCULAR PEDAL BIN  
 Круглая урна с педалью  
 № 0 3,5 л  
 Gri RAL7000 Beyaz Bej  
 Koli Adedi : 6



**7484 100 LT.**  
**PLASTİK ÇÖP KOVASI**  
**MANUEL KAPAKLI**  
**KİLİT TERTİBATLI**  
 100 LT WASTE BIN  
 WITH PLASTIC LID  
 Мусорное ведро с  
 крышкой 100 л



**7485 50 LT.**  
**PLASTİK ÇÖP KOVASI**  
**MANUEL KAPAKLI**  
 50 LT WASTE BIN  
 WITH PLASTIC LID  
 Мусорное ведро с  
 крышкой 50 л

Механические урны с крышкой-вертушкой



**7400 65 LT.**

ÇATI KAPAKLI PLASTİK  
ÇÖP KOVALARI  
KOLİ ADEDİ : 5  
65 LT SWING LID  
PLASTIC WASTE BIN  
Пластиковое мусорное  
ведро с крышкой  
вертушкой 65 л



Koli Adedi : 5



**7583 50 LT.**

ÇATI KAPAKLI PLASTİK  
ÇÖP KOVALARI  
KOLİ ADEDİ : 5  
50 LT SWING LID  
PLASTIC WASTE BIN  
Пластиковое мусорное  
ведро с крышкой  
вертушкой 50 л



**7401 24 LT.**

ÇATI KAPAKLI PLASTİK  
ÇÖP KOVALARI  
KOLİ ADEDİ : 12  
24 LT SWING LID  
PLASTIC WASTE BIN  
Пластиковое мусорное  
ведро с крышкой  
вертушкой 24 л



**8039 60 LT.**

İTME KAPAKLI PLASTİK  
ÇÖP KOVALARI  
KOLİ ADEDİ : 12  
16 LT TOUCH OPERATED  
PLASTIC WASTE BIN  
Пластиковое мусорное  
ведро с отталкивающейся  
крышкой 16 л



**7402 16 LT.**

ÇATI KAPAKLI PLASTİK  
ÇÖP KOVALARI  
KOLİ ADEDİ : 12  
16 LT SWING LID  
PLASTIC WASTE BIN  
Пластиковое мусорное  
ведро с крышкой  
вертушкой 16 л



**7403 8,4 LT.**

ÇATI KAPAKLI PLASTİK  
ÇÖP KOVALARI  
KOLİ ADEDİ : 24  
8,4 LT SWING LID  
PLASTIC WASTE BIN  
Пластиковое мусорное  
ведро с крышкой  
вертушкой 8,4 л



**7404 4,2 LT.**

ÇATI KAPAKLI PLASTİK  
ÇÖP KOVALARI  
KOLİ ADEDİ : 24  
4,2 LT SWING LID  
PLASTIC WASTE BIN  
Пластиковое мусорное  
ведро с крышкой  
вертушкой 4,2 л



**7405 24 LT.**

İTME KAPAKLI PLASTİK  
ÇÖP KOVALARI  
KOLİ ADEDİ : 12  
24 LT TOUCH OPERATED  
PLASTIC WASTE BIN  
Пластиковое мусорное  
ведро с отталкивающейся  
крышкой 24 л



**7406 16 LT.**

İTME KAPAKLI PLASTİK  
ÇÖP KOVALARI  
KOLİ ADEDİ : 12  
16 LT TOUCH OPERATED  
PLASTIC WASTE BIN  
Пластиковое мусорное  
ведро с отталкивающейся  
крышкой 16 л



**7407 8,4 LT.**

İTME KAPAKLI PLASTİK  
ÇÖP KOVALARI  
KOLİ ADEDİ : 24  
8,4 LT TOUCH OPERATED  
PLASTIC WASTE BIN  
Пластиковое мусорное  
ведро с отталкивающейся  
крышкой 8,4 л



**7408 4,2 LT.**

İTME KAPAKLI PLASTİK  
ÇÖP KOVALARI  
KOLİ ADEDİ : 24  
4,2 LT TOUCH OPERATED  
PLASTIC WASTE BIN  
Пластиковое мусорное  
ведро с отталкивающейся  
крышкой 4,2 л



**7540 50 LT.**

**ZARIF ÇÖP KOVASI İÇ KOVASIZ**  
ELEGANT PLASTIC WASTE BIN  
WITHOUT INTERIOR BUCKET  
Элегантная пластиковая  
мусорная корзина  
Koli ölçüsü: 62x43x62  
Koli içi adedi: 6



**7536 35 LT.**

**ZARIF ÇÖP KOVASI İÇ KOVASIZ**  
ELEGANT PLASTIC WASTE BIN  
WITHOUT INTERIOR BUCKET  
Элегантная пластиковая  
мусорная корзина  
Koli ölçüsü: 68x54x52  
Koli içi adedi: 12



**7533 5 LT.**

**ZARIF ÇÖP KOVASI İÇ KOVASIZ**  
ELEGANT PLASTIC WASTE BIN  
WITHOUT INTERIOR BUCKET  
Элегантная пластиковая  
мусорная корзина  
Koli ölçüsü: 43x35x54  
Koli içi adedi: 36



**7534 10 LT.**

**ZARIF ÇÖP KOVASI İÇ KOVASIZ**  
ELEGANT PLASTIC WASTE BIN  
WITHOUT INTERIOR BUCKET  
Элегантная пластиковая  
мусорная корзина  
Koli ölçüsü: 68x45x35  
Koli içi adedi: 24



**7535 18 LT.**

**ZARIF ÇÖP KOVASI İÇ KOVASIZ**  
ELEGANT PLASTIC WASTE BIN  
WITHOUT INTERIOR BUCKET  
Элегантная пластиковая  
мусорная корзина  
Koli ölçüsü: 53x43x42  
Koli içi adedi: 12





7350 BOYALI

TEMİZLİK ARABASI 90X45X80  
TWO BUCKET CLEANING CART WITH  
METAL PRESS AND PLASTIC BODY  
Тележка уборочная с пластиковым  
отжимом с металлической  
конструкцией



7351 KROM

TEMİZLİK ARABASI 90X45X87  
TWO BUCKET CLEANING CART WITH  
RINDO METAL PRESS  
Тележка уборочная с металлическим  
отжимом с хромированной  
конструкцией



7352 BOYALI

TEMİZLİK ARABASI  
ÖLÇÜLERİ:90X45X80  
TWO BUCKET CLEANING CART  
WITH METAL PRESS AND BODY  
Тележка уборочная с  
пластиковым отжимом  
с пластиковой конструкцией



7353 BOYALI METAL PRESSLİ

TEMİZLİK ARABASI 90X45X80  
TWO BUCKET CLEANING CART WITH  
METAL PRESS AND BODY  
Тележка уборочная с металлическим  
отжимом с металлической  
конструкцией



7354 MİMOZA PLASTİK PRESS

PLASTIC PRESS  
Пластиковое уборочное ведро с  
отжимом "Мимоза"



7355 METAL PRESS

METAL PRESS  
Металлическое уборочное  
ведро с отжимом



7356 RİNDO METAL PRESS

RINDO METAL PRESS  
Металлическое уборочное  
ведро с отжимом "Риндо"



7644

PLASTİK TEMİZLİK ARABASI TEK KOVALI  
JET MODEL CLEANING CART SINGLE BUCKET  
Тележка для уборки с одним ведром, модель



7645

PLASTİK TEMİZLİK ARABASI ÇİFT KOVALI  
JET MODEL CLEANING CART DOUBLE BUCKET  
Тележка для уборки с двумя ведрами, модель

**7503**

**KAT TEMİZLİK ARABASI PRESSLİ BRANDALI PLASTİK**  
**PLASTIC FLOOR CLEANING CART WITH PRESS**  
 Тележка уборочная с отжимом и мешком, пластик

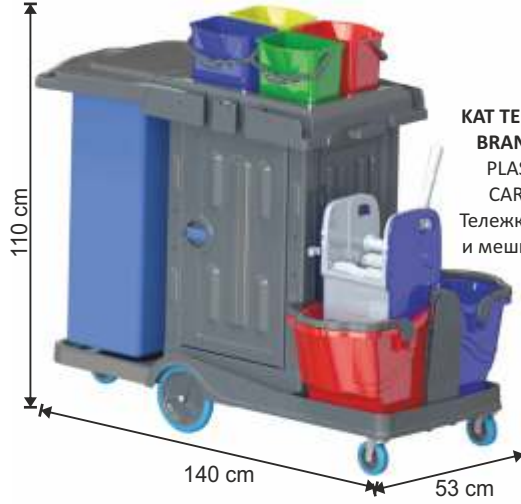
**7504**

**KAT TEMİZLİK ARABASI PRESSLİ BRANDALI KAPAKLI PLASTİK**  
**PLASTIC FLOOR CLEANING CART WITH PRESS AND LID**  
 Тележка уборочная с отжимом и мешком с крышкой, пластик

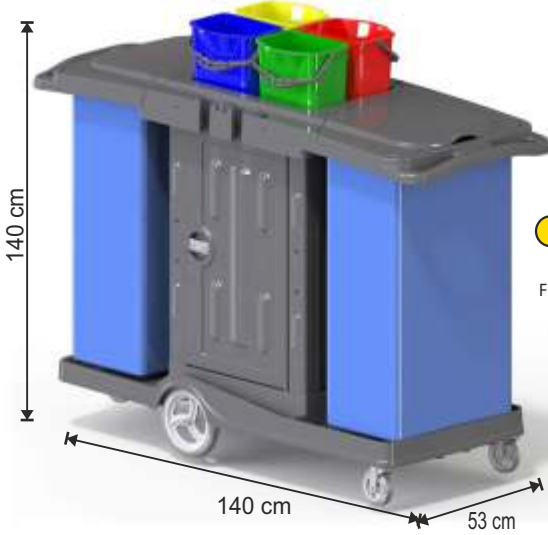
**7358 KAT ARABASI**

**DOLAPLI KAT ARABASI**  
**FLOOR CART CHROME FINISH**  
 Тележка гостиничная хромированная

**7359 KAT ARABASI**

**BOYALI PRESLİ DOLAPLI KAT ARABASI**  
**FLOOR CART CHROME FINISH**  
 Тележка гостиничная хромированная

**7505**

**KAT TEMİZLİK ARABASI PLASTİK**  
**PLASTIC FLOOR CLEANING CART**  
 Тележка уборочная, пластик

**7580**

**FIRÇALI LÜX FARAŞ**

Koli İç Adeti 12  
**LUX DUSTPAN WITH PLASTIC BRUSH**  
 Набор совок со щеткой качества люкс

- Kırmızı
- Mavi
- Yeşil
- Gri

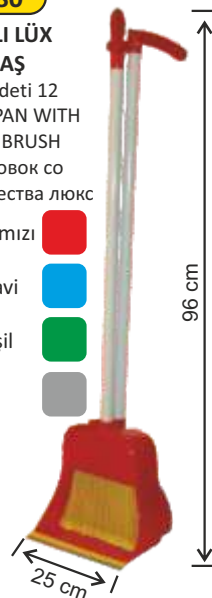
**7581**

**ENDÜSTRİYEL FARAŞ**

Koli İç Adeti 15  
**INDUSTRIAL DUST PAN**  
 Совок индустриального типа

- Kırmızı
- Oranj
- Yeşil

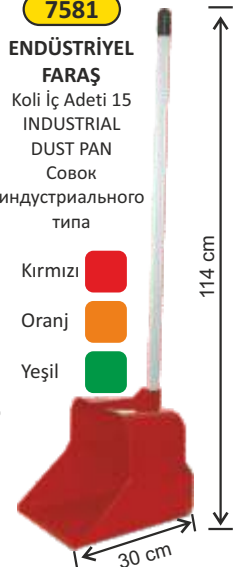
**7357 KAYGAN ZEMİN LEVHASI**

**WET FLOOR SIGN**  
 Знак оповещающий о влажном поле

**Уборочные тележки для гостиниц**



**7728**

**KAT ARABASI**  
**PAINTED FLOOR CART**  
 Крашеная тележка для уборки



**7729**

**KAT ARABASI KROM DOLAPLI**  
**CHROME FINISH FLOOR CART**  
**WITH CUPBOARD**  
 Тележка для уборки с хромированным шкафом



**7730**

**KAT ARABASI KROM**  
**CHROME FINISH FLOOR CART**  
 Тележка для уборки



**7731**

**KAT ARABASI JUMBO KROM**  
**CHROME FINISH FLOOR CART**  
 Хромированная тележка для уборки



**7732**

**KAT ARABASI KROM**  
**CHROME FINISH FLOOR CART**  
 Тележка для уборки

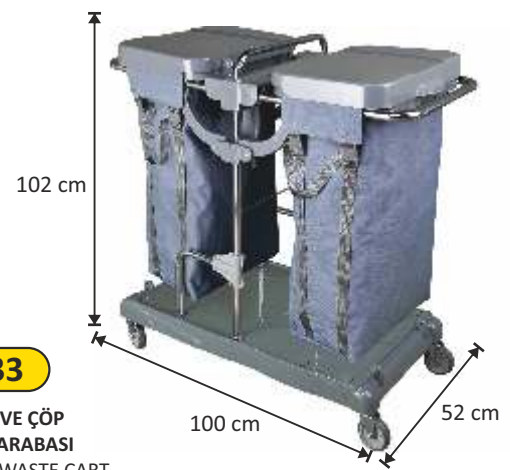

**7733**

**ÇAMAŞIR VE ÇÖP**  
**TOPLAMA ARABASI**  
**LAUNDRY AND WASTE CART**  
 Тележка для сбора грязного белья и отходов

**7584**

**ÇAMAŞIR TOPLAMA ARB.**  
**2 li BOYALI**  
 PAINTED 2 FLOOR LAUNDRY  
 COLLECT CART  
 Мусорное ведро с  
 крышкой 100 л

**7585**

**ÇAMAŞIR TOPLAMA ARB.**  
**2 li KROMAJLI**  
 CHROME FINISH 2 FLOOR  
 LAUNDRY COLLECT CART  
 Мусорное ведро с  
 крышкой 50 л

**7490 ÇAMAŞIR TOPLAMA ARB.**

LAUNDRY CART  
 Тележка для белья

**7361**

**MİLENYUM ÇAMAŞIR**  
**TOPLAMA ARABASI BOYALI**  
 PAINTED GARBAGE CART  
 Тележка для сбора  
 мусора крашенная

**7496 ÇAMAŞIR SERVİS ARB.**

LAUNDRY SERVICE CART  
 Сервировочная тележка для белья



**7489 ÇAMAŞIR SERVİS ARB.**

LAUNDRY SERVICE CART  
 Сервировочная тележка для белья

**7511**

**ÇAMAŞIR SERVİS ARABASI**  
 LAUNDRY SERVICE CART  
 Тележка уборочная, узкая

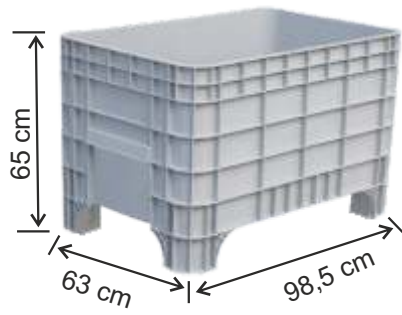
Контейнеры группы эко



**7587**

**PLASTİK KASA**  
MEDIUM PLASTIC BOX  
Ящик с пластиковыми колесами  
73x63x99 средний

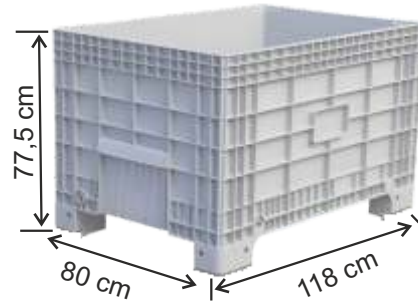

**7586**

**PLASTİK KASA**  
LARGE PLASTIC BOX  
Ящик с пластиковыми колесами 93x80x118 большой

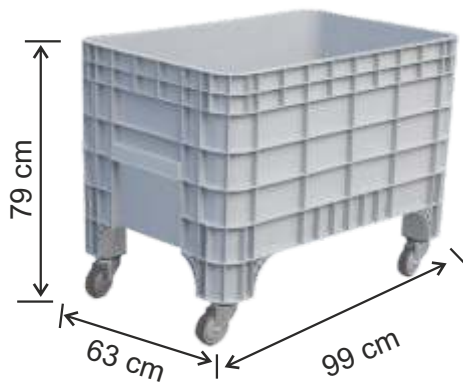

**7487**

**PLASTİK KASA TEKERLEKLİ**  
MIDDLE SIZE PLASTIC BOX  
Ящик с пластиковыми колесами 73x63x99 средний

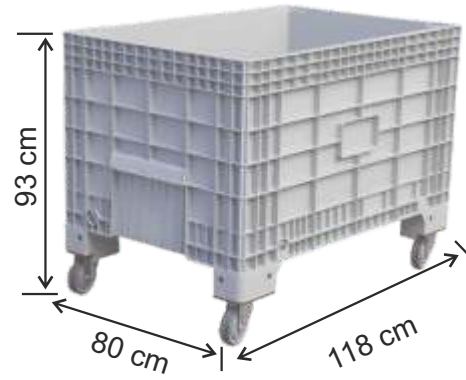

**7486**

**PLASTİK KASA TEKERLEKLİ**  
LARGE SIZE PLASTIC BOX WITH WHEELS  
Ящик с пластиковыми колесами 93x80x118 большой



**7501** YÜK TAŞIMA ARABASI

**BOYALI**  
PAINTED CARRY CART  
Тележка платформенная,  
крашеная



**7500** YÜK TAŞIMA ARABASI

**KROM**  
STAINLESS STEEL CARRY CART  
Тележка платформенная  
нержавеющая сталь

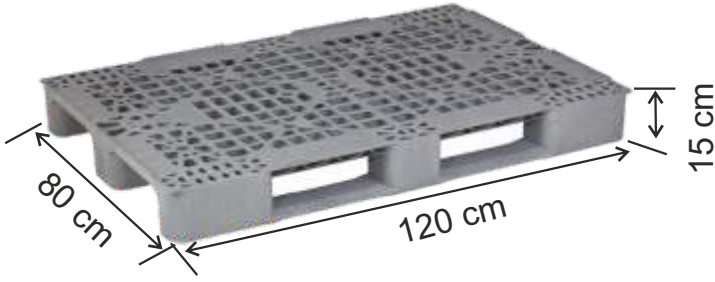
**7588****IZGARALI PALET**

GRAY PLASTIC PALLET PERFORATED  
Пластиковый поддон с отверстиями  
80x120x15 см, серый

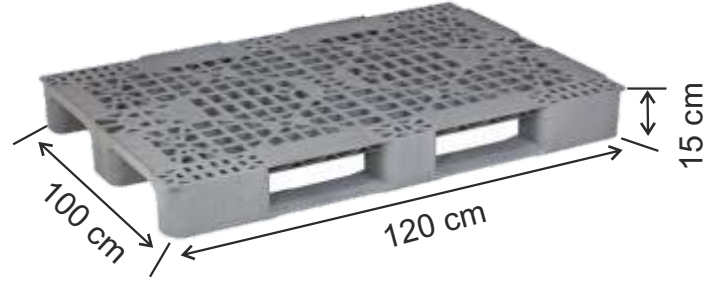
**7589****IZGARALI PALET**

GRAY PLASTIC PALLET PERFORATED  
Пластиковый поддон с отверстиями  
100x120x15 см, серый

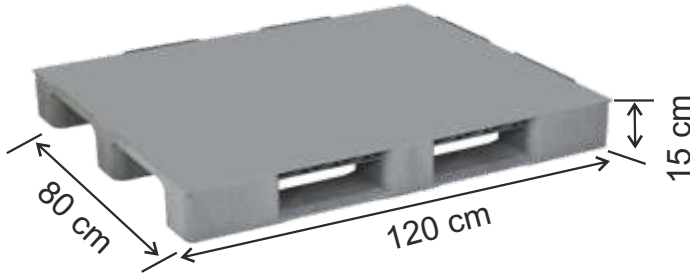
**7590****KAPALI PALET**

GRAY PLASTIC PALLET  
Пластиковый поддон без  
отверстий 80x120x15 см, серый

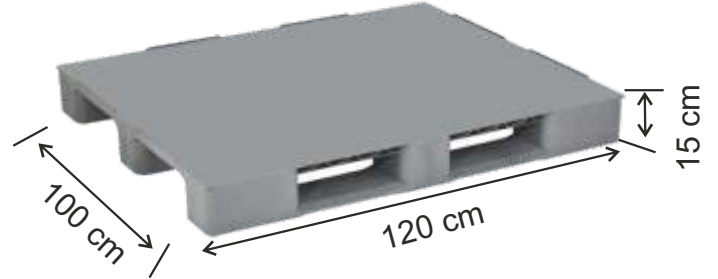
**7591****KAPALI PALET**

GRAY PLASTIC PALLET  
Пластиковый поддон без отверстий  
100x120x15 см, серый

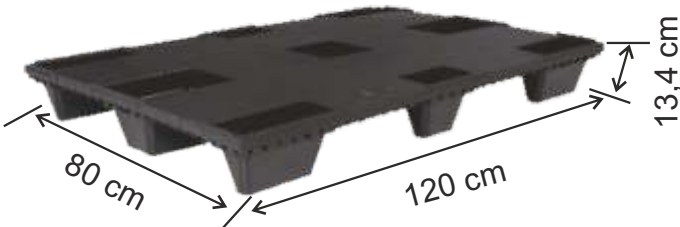
**7592****GEÇMELİ PALET**

BLACK PLASTIC PALLET  
Пластиковый вставной поддон  
80x120x13,4 см, черный

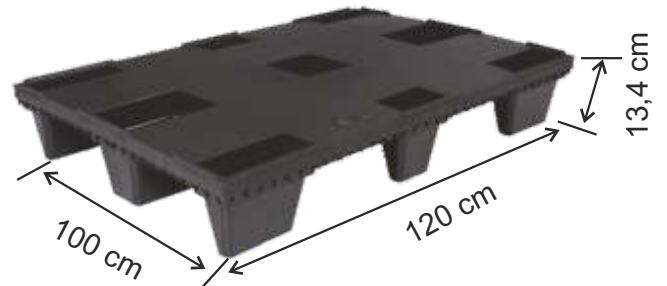
**7593****GEÇMELİ PALET**

BLACK PLASTIC PALLET  
Пластиковый вставной поддон  
100x120x13,4 см, черный

**ÜST ÜSTE  
İSTİFLENEBİLİR**

**PLASTİK KONTEYNER GRUBU**  
**PLASTIC GARBAGE CONTAINERS**



**Группа пластиковых контейнеров**



**7556 80 LT**

PLASTİK KONTEYNER  
80 LT PLASTIC CONTAINER  
Пластиковый контейнер 80 л



**7092 105 LT**

PLASTİK KONTEYNER  
PLASTIC CONTAINER 105 LT  
Пластиковый контейнер 105 л



**7087 120 LT**

PLASTİK KONTEYNER  
CONTAINER 120 LT  
Контейнер 120 л



**7088 240 LT**

PLASTİK KONTEYNER  
CONTAINER 240 LT  
Контейнер 240 л



**7089 660 LT**

PLASTİK KONTEYNER  
CONTAINER 660 LT  
Контейнер 660 л



**7085 770 LT**

PLASTİK KONTEYNER  
CONTAINER 770 LT  
Контейнер 770 л



**7086 1100 LT**

PLASTİK KONTEYNER  
CONTAINER 1100 LT  
Контейнер 1100 л

Galvaniz metal tutamak



**7673 360 LT**

PLASTİK KONTEYNER  
CONTAINER 360 LT  
Контейнер 360 л



PLASTİK KONTEYNER  
PLASTIC CONTAINER  
Контейнер

Galvaniz metal tutamak



**7265 ÇÖP KOVASI**

DİREK TİPİ  
POLE TYPE WASTE BIN  
Урна столбовая



Galvaniz metal tutamak



PLASTİK KONTEYNER  
PLASTIC CONTAINER  
Контейнер

**Группа металлических контейнеров**



**7435** 120 LT

**METAL GALVANİZ ÇÖP KONTEYNERİ**  
120 LT GALVANISED CONTAINER  
Контейнер оцинкованный 120 л



**7434** 240 LT

**METAL GALVANİZ ÇÖP KONTEYNERİ**  
240 LT GALVANISED CONTAINER  
Контейнер оцинкованный 240 л



**1551** 175 LT

**MALZEME TAŞIMA ARABASI METAL**  
**VİNÇ ASKILI**  
METAL CASE WITH WHEELS  
Металлический ящик на колесах



**7433** 400 LT

**METAL GALVANİZ ÇÖP KONTEYNERİ**  
400 LT GALVANISED CONTAINER  
Контейнер оцинкованный 400 л



**7432** 600 LT

**METAL GALVANİZ ÇÖP KONTEYNERİ**  
600 LT GALVANISED CONTAINER  
Контейнер оцинкованный 600 л



**7431** 800 LT

**METAL GALVANİZ ÇÖP KONTEYNERİ**  
800 LT GALVANISED CONTAINER  
Контейнер оцинкованный 800 л

**ÖZEL SİPARİŞ ÜZERİNE**  
**İÇ İÇE GEÇEBİLECEK ŞEKİLDE**  
**ÜRETİLEBİLİR**



**7651** 1100 LT

**METAL GALVANİZ ÇÖP KONTEYNERİ**  
1100 LT GALVANISED CONTAINER  
Оцинкованный контейнер 1100 л

**ÜRÜNLERİMİZ TEK FRENLİDİR.**

## PEDALLI VE MANUEL KAPAKLI KONTEYNIRLAR

### PEDAL AND MANUAL COATED CONTAINERS



## КОНТЕЙНЕРЫ С ПЕДАЛЕЙ И РУЧНОЙ ПОКРЫТИЕЮ



**7189** 120 LT

**METAL BOYALI PEDALLI ÇÖP KONTEYNERI**  
120 LT PAINTED CONTAINER  
Контейнер оцинкованный 120 л

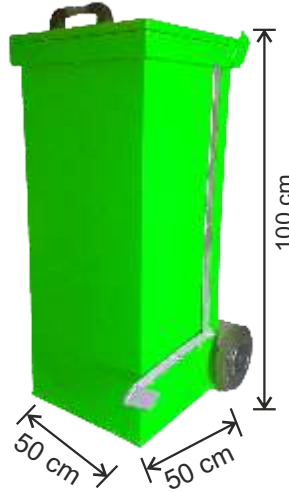

**7190** 240 LT

**METAL BOYALI PEDALLI ÇÖP KONTEYNERI**  
240 LT PAINTED CONTAINER  
Контейнер оцинкованный 240 л



**7193** 240 LT

**METAL GALVANİZ PEDALLI ÇÖP KONTEYNERI**  
240 LT GALVANISED CONTAINER  
Контейнер оцинкованный 240 л



**7192** 120 LT

**METAL GALVANİZ PEDALLI ÇÖP KONTEYNERI**  
120 LT GALVANISED CONTAINER  
Контейнер оцинкованный 120 л

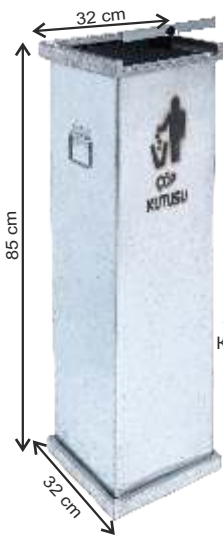

**2600** 87 LT

**METAL GALVANİZ ÇÖP KOVASI**  
87 LT GALVANISED WASTE  
Контейнер оцинкованный 87 л

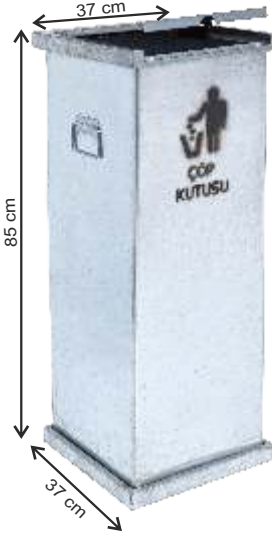

**2601** 115 LT

**METAL GALVANİZ ÇÖP KOVASI**  
115 LT GALVANISED WASTE  
Контейнер оцинкованный 115 л



**2602** 150 LT

**METAL GALVANİZ ÇÖP KOVASI**  
150 LT GALVANISED WASTE  
Контейнер оцинкованный 150 л



**2603** 87 LT

**METAL BOYALI ÇÖP KOVASI**  
87 LT PAINTED WASTE  
Контейнер оцинкованный 87 л



**2604** 115 LT

**METAL BOYALI ÇÖP KOVASI**  
115 LT PAINTED WASTE  
Контейнер оцинкованный 115 л



**2605** 150 LT

**METAL BOYALI ÇÖP KOVASI**  
150 LT PAINTED WASTE  
Контейнер оцинкованный 150 л



**4003**

**АҢҢАР ВАНК**  
WOODEN BENCH  
Скамья деревянная

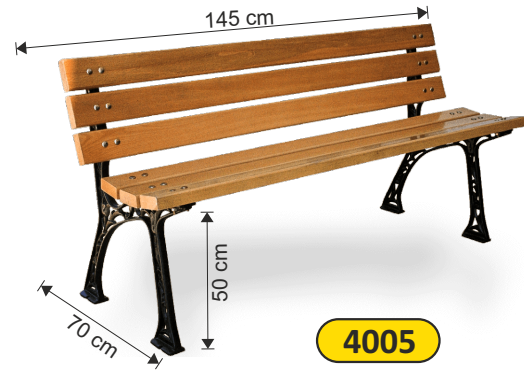

**4005**

**АҢҢАР ВАНК**  
WOODEN BENCH  
Скамья деревянная



**4001**

**АҢҢАР ВАНК**  
WOODEN BENCH  
Скамья деревянная



**4002**

**АҢҢАР ВАНК**  
WOODEN BENCH  
Скамья деревянная



**4004**

**АҢҢАР ВАНК**  
WOODEN BENCH  
Скамья деревянная

## ASKERİ BİRLİKLER



ORDU EVLERİ MÜDÜRLÜĞÜ  
İSTANBUL JANDARMA KOMUTANLIĞI  
18. MKNZ PİYADE TUGAY KOMUTANLIĞI  
9. ANA JET ÜS KOMUTANLIĞI  
KARS ORDU EVİ  
HARP AKEDEMİLERİ KOMUTANLIĞI  
HAVA HARP OKULU  
7. JANDARMA ALAY KOMUTANLIĞI  
18. ZIRHLI TUG. KOMUTANLIĞI  
ÇANAKKALE BOĞAZ KOMUTANLIĞI  
48. İÇ GÜVENLİK TUGAY KOMUTANLIĞI

## TURİZM & OTELCİLİK



AKGÜN OTEL  
TİTAN HOTELS  
HOLIDAYINN HOTEL ULUDAĞ  
ŞİLE GARDENS OTEL  
DEDEMAN  
BAĞLARSARAY OTEL  
BERK OTELCİLİK  
MARTI OTEL İŞLETMELERİ A.Ş.  
SELÇUK OTELCİLİK  
PERA PALACE HOTEL  
BODRUM HOLIDAY RESORT  
VENOSA BEACH RESORT&SPA  
SPORT İNTERNATİONAL FITNESS CENTER  
LE MERİDİEN ETİLER

## SAĞLIK KURULUŞLARI



YEDİTEPE ÜNİVERSİTESİ HASTANESİ  
ÖZEL G.O.P HASTANESİ  
İSKİLİP DEVLET HASTANESİ  
FLORENCE NIGHTENGAL HASTANESİ  
BAĞCILAR EĞİTİM VE ARAŞTIRMA HASTANESİ  
BOZÜYÜK DEVLET HASTANESİ BAŞ TABİPLİĞİ  
ANADOLU EĞİTİM ve SAĞLIK  
MEDİCANA  
KIZILAY BAKIRKÖY TIP MERKEZİ  
MEDİKAL PARK  
SANDIKLI DEVLET HASTANESİ  
SAKARYA KIZILAY KAN MERKEZİ  
BEZMİALEM VAKIF İNÜV.TIP FAKÜLTESİ HASTANESİ  
KARDİYOLOJİ VAKFI  
LÖSEMİLİ ÇOCUKLAR MERKEZİ

## ALIŞVERİŞ MERKEZLERİ YÖNETİMLERİ



CEVAHİR A.V.M  
BOYNER BÜYÜK MAĞAZACILIK A.Ş.  
CAROUSEL A.V.M  
MARKA İŞ MERKEZLERİ A.Ş.  
OUTLET İSTANBUL  
ARMONİ PARK A.V.M  
KANYON AVM  
ERDEMLER İŞ MERKEZİ  
CARFEUR HARAMİDERE  
BAINBRIDGE HOLDİNG  
CEVTEKS ÇARŞI YÖNETİMİ  
HSG FACILITY SERVICES

## BANKALAR



HSBC BANK A.Ş.  
ZİRAAT BANKASI  
HALKBANK GENEL MÜDÜRLÜĞÜ  
YAPIKREDİ BANKASI A.Ş.  
İŞ BANKASI  
AXA SİGORTA A.Ş.  
ARAP TÜRK BANKASI A.Ş.

## RESMİ KURUM VE KURULUŞLAR



TARIM İŞLETMELERİ GENEL MÜDÜRLÜĞÜ  
T.C. BAŞBAKANLIK İDARİ ve MALİ İŞLER BAK.  
PİRAZİZ BELEDİYE BAŞKANLIĞI  
BAŞBAKANLIK DEVLET ARŞİVLERİ GENEL MÜD.  
UZUNKÖPRÜ BELEDİYE BAŞKANLIĞI  
YAKUTİYE KAYMAKAMLIĞI  
ETİ MADEN İŞLETMELERİ  
BALIKKESİR BELEDİYESİ  
MECİDİYE BELEDİYE BAŞKANLIĞI  
TÜBİTAK SAGE

## SİTELER VE TOPLU KONUTLAR



KOZA EVLERİ  
PALMIYE EVLERİ YÖN.  
TOKİ  
ECEM SİTESİ  
AVRUPA KONUTLARI  
SİNCAP EVLER SİTE YÖNETİMİ  
TUNA BOYU EVLERİ YÖN.  
BOĞAZIÇI PARK EVLERİ  
ŞELELE EVLERİ SİTESİ

## FİRMALAR



PAŞABAHÇE CAM  
TAV İŞLETME HİZMETLERİ  
BOTAŞ L.N.G. İŞLETMELERİ  
BORUSAN HOLDİNG A.Ş.  
DENİZLİ CAM  
SİNPAŞ G.Y.O  
AXA OYAK  
PEGASUS UÇUŞ VE EĞİTİM MERKEZİ  
ARAS KARGO  
ANADOLU CAM ESKİŞEHİR  
ÖZNUR KABLO  
LC WAIKİKİ  
ENERJİSA  
EREN HOLDİNG A.Ş.  
MODERN KARTON A.Ş.  
SARUHAN GRUP  
KURŞUNLAR YAPI A.Ş.  
PEGASUS HAVA TAŞIMACILIĞI  
HAYAT KİMYA A.Ş.  
BORUSAN OTO  
AVEA İLETİŞİM HİZMETLERİ A.Ş.  
VOLVO GRUP  
TÜRK HAVA YOLLARI  
MERAM ELEKTRİK  
SİS SAYILGAN A.Ş.  
MEY ALKOLLÜ İÇKİLER  
TELPA TELEKOMİNİKASYON  
GÜNER KUYUMCULUK  
ARÇELİK A.Ş.  
AYGAZ A.Ş.  
SARUHAN MAKİNA  
SURVEY FUARCILIK  
MEFAR İLAÇ SANAYİ



## EĞİTİM KURUMLARI



İSTANBUL ÜNİVERSİTESİ  
BOĞAZIÇI ÜNİVERSİTESİ  
KADIRHAS ÜNİVERSİTESİ  
OKAN ÜNİVERSİTESİ  
İTÜ KİMYA - METALÜRJİ FAKÜLTESİ  
BAHÇEŞEHİR ÜNİVERSİTESİ  
YILDIZ TEKNİK ÜNİVERSİTESİ  
BAŞKENT ÜNİVERSİTESİ ADANA UYG.ve  
ARAŞTIRMA MERK.  
BİLKENT ÜNİVERSİTESİ  
KOÇ ÜNİVERSİTESİ  
İSTANBUL TEKNİK ÜNİVERSİTESİ  
YEDİTEPE ÜNİVERSİTESİ



**arimetal**  
FATİH  
SABUNCU *Sizin İçin Üretir...*

[www.arimetal.com](http://www.arimetal.com)

**FATİH**  
Plastik Züccaciye San. ve Tic. Ltd. Şti.



İstoç 10. Ada No: 100 Mahmutbey/İstanbul-TÜRKİYE  
Tel: 00 90 212 659 19 65-64 Faks: 00 90 212 659 88 89  
[www.arimetal.com](http://www.arimetal.com) - [info@arimetal.com](mailto:info@arimetal.com)

Baskı Hatalarından Firmamız Sorumlu Değildir.

\*Fatih Plastik Zücc. San. ve Tic. Ltd. Şti. Bu Katalogdaki Ürünlerde Haber Vermeksizin Her Türlü Değişiklik Yapma Hakkına Sahiptir.